



WDCI0  
InstaShow™  
Manuale Utente

# Copyright

Copyright © 2019 di BenQ Corporation. Tutti i diritti riservati. È severamente vietato riprodurre, trasmettere, trascrivere, memorizzare in un sistema di recupero o tradurre in qualsiasi lingua o linguaggio parti della presente pubblicazione, in qualsiasi forma o con qualsiasi mezzo, elettronico, meccanico, magnetico, ottico, chimico, manuale o altro, senza previa autorizzazione scritta da parte di BenQ Corporation.

## Esclusione di responsabilità

BenQ Corporation non si assume alcuna responsabilità, esplicita o implicita, in merito al contenuto della presente pubblicazione e nega qualsiasi garanzia di commerciabilità o di utilizzo per scopi specifici. BenQ Corporation si riserva inoltre il diritto di rivedere la presente pubblicazione e di apportare di volta in volta modifiche alle informazioni ivi contenute senza l'obbligo da parte di BenQ Corporation di notificare ad alcuno tali operazioni.

Il presente manuale mira a offrire le informazioni di più aggiornate e precise possibili ai clienti, pertanto tutti i contenuti possono essere modificati di volta in volta senza alcun preavviso. Per la versione più recente del presente manuale visitare [www.benq.com](http://www.benq.com).

Le illustrazioni e le immagini nel presente manuale sono solo di riferimento.

## BenQ ecoFACTS

BenQ has been dedicated to the design and development of greener product as part of its aspiration to realize the ideal of the “Bringing Enjoyment 'N Quality to Life” corporate vision with the ultimate goal to achieve a low-carbon society. Besides meeting international regulatory requirement and standards pertaining to environmental management, BenQ has spared no efforts in pushing our initiatives further to incorporate life cycle design in the aspects of material selection, manufacturing, packaging, transportation, using and disposal of the products. BenQ ecoFACTS label lists key eco-friendly design highlights of each product, hoping to ensure that consumers make informed green choices at purchase. Check out BenQ's CSR Website at <http://csr.BenQ.com/> for more details on BenQ's environmental commitments and achievements.



# Indice

|  |    |
|--|----|
| Copyright .....  | 2  |
| Esclusione di responsabilità .....   | 2  |
| BenQ ecoFACTS .....  | 2  |
| Introduzione .....   | 5  |
| Funzioni del prodotto .....  | 5  |
| Contenuto della confezione .....   | 6  |
| Specifiche del prodotto .....  | 7  |
| Panoramica .....   | 9  |
| InstaShow Button .....   | 9  |
| InstaShow Host .....   | 9  |
| Indicatori LED di InstaShow Button e InstaShow Host .....                    | 10 |
| Installazione .....  | 11 |
| Controllo dell'ambiente .....  | 11 |
| Montaggio di InstaShow Host .....  | 12 |
| Impostazione di InstaShow Host .....   | 12 |
| Installazione di InstaShow Host sul soffitto .....                           | 12 |
| Installazione di InstaShow Host al montaggio a soffitto.....                 | 13 |
| Sistemazione di InstaShow Host su un tavolo .....                            | 13 |
| Installazione di InstaShow Host su una parete o carrello .....               | 15 |
| Sistemazione delle antenne dell'InstaShow Host .....                         | 16 |
| Per l'installazione a soffitto .....   | 16 |
| Per l'installazione su montaggio a soffitto .....                            | 16 |
| Per il posizionamento su un tavolo .....                                     | 17 |
| Collegamento del cavo HDMI e dell'alimentazione .....                        | 17 |
| Montaggio dell'adattatore .....  | 18 |
| Collegamento del cavo HDMI.....  | 19 |
| Alimentazione mediante un jack USB di tipo A (5 V/1,5 A) .....               | 19 |
| Alimentazione mediante un adattatore di alimentazione .....                  | 20 |
| Collegamento LAN .....   | 20 |
| Impostazione e alimentazione di InstaShow Button .....                       | 20 |
| Uso del cavo da USB A(F) a USB A(M) .....                                    | 23 |
| Associazione di InstaShow Button e InstaShow Host .....                      | 24 |
| Quando InstaShow Host è posizionato sul tavolo .....                         | 24 |
| Riattivazione di InstaShow Host .....  | 27 |
| Riporre gli InstaShow Button nell'alloggiamento .....                        | 27 |
| Ripristino di un InstaShow Host .....  | 28 |
| Ripristino di un InstaShow Button .....                                      | 29 |
| Avvio e interruzione delle presentazioni .....                               | 31 |
| Operazioni preliminari .....   | 31 |
| Avvio della presentazione .....  | 31 |
| Presentazione inattiva .....   | 33 |
| Riproduzione dei video con InstaShow™ .....                                  | 34 |
| Gestione web .....   | 36 |
| Accesso all'interfaccia di gestione web .....                                | 36 |
| Accesso all'interfaccia di gestione web tramite la connessione diretta ..... | 36 |
| Accesso all'interfaccia di gestione web tramite LAN .....                    | 38 |
| Accesso all'interfaccia di gestione web tramite rete wireless .....          | 39 |
| Per iniziare .....   | 40 |

|                                       |           |
|---------------------------------------|-----------|
| Pulsanti di comando superiori .....   | 40        |
| Colonna principale .....              | 41        |
| Barra delle funzioni.....             | 42        |
| Informazioni .....                    | 42        |
| WAN .....                             | 44        |
| Rete wireless .....                   | 44        |
| Associazione.....                     | 48        |
| Impostazioni avanzate.....            | 51        |
| Pianificazione .....                  | 56        |
| Strumenti .....                       | 58        |
| Annunci legali .....                  | 64        |
| <b>Risoluzione dei problemi .....</b> | <b>65</b> |

# Introduzione

InstaShow™ è un dispositivo wireless per le sale riunioni aziendali. Gli utenti si aspettano che i dispositivi rispondano tempestivamente, che sia possibile avviare e controllare le applicazioni con la punta delle dita, e che le informazioni siano disponibili su richiesta. InstaShow™ bypassa i complicati passaggi degli indirizzi IP, di installazione dei driver, di esecuzione delle applicazioni, di scelta delle impostazioni ecc, per offrire una qualità visiva stabile e professionale e che consenta ai team di collaborare liberamente e in modo confidenziale. InstaShow™ è una soluzione hardware unica che non presenta le problematiche software di compatibilità universale e flessibilità di visualizzazione.

Un InstaShow™ standard è composto da un InstaShow Host e due InstaShow Button. In relazione al luogo dove viene acquistato il prodotto, il software dell'unità base può essere diverso. Se necessario è possibile acquistare altri kit InstaShow Button.



## Funzioni del prodotto

InstaShow™ dispone delle seguenti funzioni:

| Funzioni          | Descrizione   |
|-------------------|---|
| Plug & Play reale | È sufficiente collegare InstaShow™ alla USB e alle porte HDMI e premere il pulsante per avviare subito la presentazione.  |
| Nessun software   | InstaShow™ non richiede l'installazione o l'esecuzione di software. Non è necessario eseguire l'impostazione, la configurazione o attendere i pop-up per l'avvio. È sufficiente collegarla al PC o Mac e avviare subito la presentazione.         |
| InstaVideo        | Un comodo pulsante che consente di passare alla modalità Presentazione o Video per una maggiore produttività o video 1080p più fluidi, solo da BenQ. Consultare <a href="#">Riproduzione dei video con InstaShow™ a pagina 34</a> per i dettagli. |

| Funzioni                        | Descrizione  |
|---------------------------------|--|
| Selezione automatica del canale | InstaShow™ seleziona automaticamente il canale wireless migliore sin dall'avvio, in modo da garantire presentazioni più fluide in qualsiasi ambiente.  |
| Wireless 802.11ac               | Il Wi-Fi 802.11ac più recente garantisce una trasmissione wireless estremamente fluida senza perdite o buffer.   |
| Video e audio                   | La porta HDMI di InstaShow™ supporta video 1080p fino a 60 Hz Full HD e audio stereo senza la seccatura di cavi o complicate selezioni di driver.  |
| Prestazioni garantite           | La tranquillità di prestazioni costanti durante le presentazioni wireless senza dover contare sul PC.  |
| Desktop esteso                  | Mantenere la vista del presentatore, note e dati di backup sullo schermo del laptop mentre si esegue la presentazione su schermi wireless grazie al desktop esteso disponibile sia per Windows che OS X. |



- La distanza di trasmissione dipende dall'ambiente. La distanza dichiarata si basa sulla misurazione senza ostacoli. Strutture in acciaio, legno, cemento o mattoni possono ridurre la distanza di trasmissione.
- In relazione alle limitazioni normative in diversi paesi del mondo, i canali Wi-Fi non possono essere utilizzati in paesi diversi dal paese di acquisto.

## Contenuto della confezione

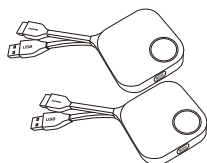

InstaShow Button

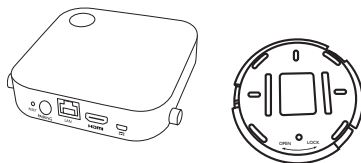

InstaShow Host e coperchio

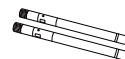

2 antenne

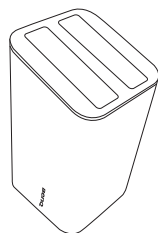

Alloggiamento

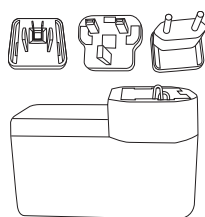

Adattatore e prese

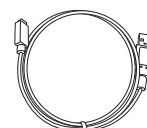

Cavo: da USB A(M) a Micro B(M)

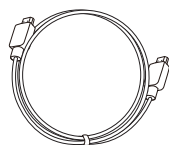

Cavo: da HDMI A(M) a A(M)

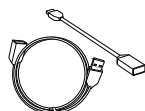

Cavo: da USB A(F) a USB A(M)



Viti e piedini in gomma

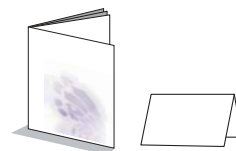
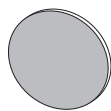
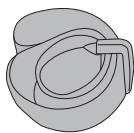

Fascetta in velcro

Nastro rotondo di spugna  
biadesivo

Guida rapida e Dichiarazione  
sulla sicurezza



- Gli accessori disponibili e le immagini mostrate possono differire dai contenuti reali e dai prodotti forniti nella regione dell'utente.
- Usare accessori originali per garantire la compatibilità.
- Tenere sempre il prodotto e gli accessori fuori dalla portata dei bambini.

## Specifiche del prodotto

| Caratteristica                      |   |                    |                     |
|-------------------------------------|---|--------------------|---------------------|
| Colore                              | Nero  |                    |                     |
| Uscite video                        | HDMI 1.4, conforme con HDCP   |                    |                     |
| Frequenza fotogrammi                | Fino a 30 fps in relazione all'ambiente   |                    |                     |
| Risoluzione uscita                  | Timing video: 1280 x 720 (720P), 1920 x 1080 (1080p)<br>Timing PC: 800 x 600, 1024 x 768, 1280 x 768,<br>1280 x 1024, 1280 x 960, 1360 x 768, 1440 x 900,<br>1400 x 1050, 1680 x 1050 |                    |                     |
| Risoluzione ingresso                | Fino a 1920 x 1080  |                    |                     |
| Numero di connessioni contemporanee | 16  |                    |                     |
| Audio                               | Stereo, qualità audio 16 bit a 48 KHz   |                    |                     |
| Protocollo trasmissione wireless    | IEEE 802.11ac, 5 GHz, 2T2R  |                    |                     |
| Frequenza dati wireless             | Fino a 400 Mbps   |                    |                     |
| Banda di frequenza                  | 5 GHz   |                    |                     |
| Protocollo di autenticazione        | WPA2 (WPAS-PSK (Chiave pre-condivisa) / WPA2-Enterprise)  |                    |                     |
| Sicurezza (crittografia)            | AES 128 bit   |                    |                     |
| Piattaforma supportata              | Windows, MAC, Chrome. Qualsiasi sistema operativo che supporti lo standard HDMI 1.4   |                    |                     |
| Portata                             | Massimo 8 M tra InstaShow Button e InstaShow Host   |                    |                     |
| Intervallo di temperatura           | Operativa: da 0°C a +40°C (da +32°F a +104°F)   |                    |                     |
|                                     | Stoccaggio: da -10°C a +60°C (da +14°F a +140°F)  |                    |                     |
| Umidità                             | Stoccaggio: da 5% a 90% di umidità relativa, senza condensa   |                    |                     |
|                                     | Operativa: da 10% a 80% di umidità relativa, senza condensa   |                    |                     |
| InstaShow Button                    |   |                    |                     |
| Cavo                                | USB tipo A, cavo HDMI   | Alimentazione      | CC 5 V ±10%, 0,9 A  |
| Pulsante Ripristina                 | I   | Consumo energetico | Normale: 4,5 W      |
| Tasto modalità                      | I   | Dimensioni         | 84,5*189,55*19,9 mm |
| LED                                 | Rosso (avvio), Verde (Wi-Fi connesso), Blu (presentazione)  | Peso               | 100g                |

| InstaShow Host         |   |  |   |
|------------------------|---|--|---|
| Pulsante di accensione | I   | Alimentazione  | CC 5 V $\pm$ 10%, 1,5 A                 |
| Tasto associazione     | I   | Consumo energetico                                       | Normale: 5 W                            |
| LAN                    | I (10/100 Mbps)   |  | Standby rete: 2 W                       |
| Uscita video           | I HDMI 1.4 (video e audio)  |  | Standby HDMI: 0,02 W                    |
| Jack alimentazione CC  | I (micro USB)   | Dimensioni (L x A x P)<br>(piedini in gomma non inclusi) | 110 x 110 x 27 mm (99 mm con l'antenna) |
| LED                    | Rosso (avvio), Verde (pronto per la connessione), Blu (presentazione) | Peso (inclusa antenna)                                   | 150g                                    |
| Alloggiamento          |   |  |   |
| Dimensioni             | 85*97,5*170,4 mm  | Peso   | 630g                                    |



# Panoramica

## InstaShow Button

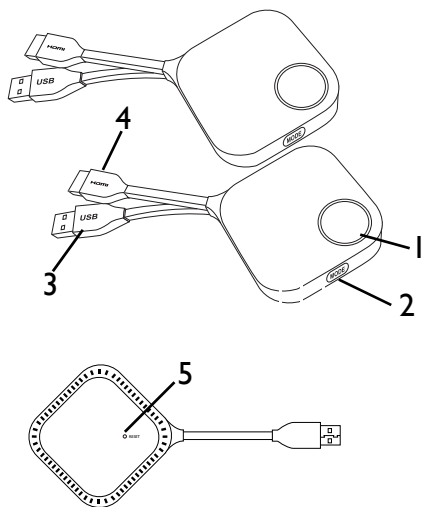

Parte inferiore di InstaShow Button

### 1. Tasto presentazione con indicatore LED

Premere per avviare o interrompere la presentazione.

### 2. Tasto MODE

Premere per associare InstaShow Host o per passare alla modalità Video/Presentazione.

### 3. Connettore USB 3.0

Per il collegamento a un computer o laptop.

### 4. Connettore HDMI 1.4

Per il collegamento a un computer o laptop.

### 5. RESET

Premere il foro **RESET** per ripristinare il dispositivo in caso smetta di funzionare. Consultare [Ripristino di un InstaShow Host a pagina 28](#) per ulteriori informazioni.

## InstaShow Host

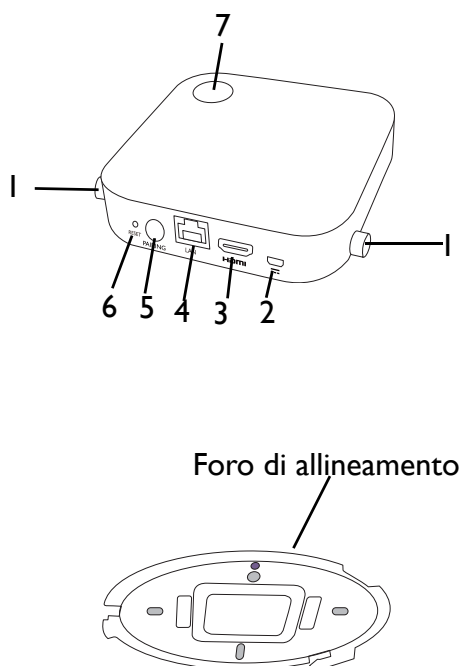

Coperchio di InstaShow Host

### 1. Elementi per l'installazione delle antenne

Consultare [Montaggio di InstaShow Host a pagina 12](#) per ulteriori informazioni.

### 2. Porta CC 1,5 A

Per il collegamento a un adattatore o schermo utilizzando un cavo da USB A(M) a Micro B(M).

### 3. Porta HDMI

Per il collegamento a uno schermo utilizzando un cavo da HDMI A(M) a A(M).

### 4. Porta LAN

Consente agli utenti di accedere all'interfaccia di gestione web tramite una connessione di rete o diretta.

### 5. Tasto PAIRING

Premere per associare InstaShow Button.

### 6. RESET

Premere il foro **RESET** per ripristinare il dispositivo in caso smetta di funzionare. Consultare [Ripristino di un InstaShow Button a pagina 29](#) per ulteriori informazioni.

### 7. Pulsante di accensione con indicatore LED

Premere per accendere e spegnere InstaShow Host.

## 8. Coperchio

Consultare [Installazione di InstaShow Host sul soffitto a pagina 12](#) per ulteriori informazioni.

### Indicatori LED di InstaShow Button e InstaShow Host

Consultare le tabelle di seguito per le informazioni sull'indicatore e la descrizione dello stato di InstaShow Button e InstaShow Host.

| Indicatore LED su InstaShow Button | Descrizione stato   |
|------------------------------------|---|
| Blu fisso                          | Il dispositivo sta eseguendo la presentazione.  |
| Blu lampeggiante                   | Il dispositivo è in stato di associazione per 10 secondi.                                 |
| Verde lampeggiante                 | Il dispositivo sta aggiornando il firmware.   |
| Verde fisso                        | Il dispositivo è connesso e funziona normalmente.   |
| Rosso lampeggiante                 | Il dispositivo sta tentando la connessione a InstaShow Host o ha riscontrato un problema. |
| Rosso fisso                        | Il dispositivo si sta avviando.   |
| Disattivo                          | Il dispositivo è spento.  |
| Rosso, lampeggio rapido            | È in corso il processo di ripristino.   |

| Indicatore LED su InstaShow Host | Descrizione stato   |
|----------------------------------|---|
| Blu fisso                        | Il dispositivo è connesso, e la presentazione è in corso. |
| Blu lampeggiante                 | Il dispositivo è in stato di associazione per 2 minuti.   |
| Verde lampeggiante               | Il dispositivo sta aggiornando il firmware.               |
| Verde fisso 50%                  | Il dispositivo è in modalità standby di rete.             |
| Verde fisso                      | Il dispositivo è acceso e pronto per la connessione.      |
| Rosso lampeggiante               | Il dispositivo ha riscontrato un problema.                |
| Rosso fisso                      | Il dispositivo si sta avviando.                           |
| Disattivo                        | Il dispositivo è spento.                                  |
| Rosso, lampeggio rapido          | È in corso il processo di ripristino.                     |

# Installazione

Questa sezione illustra la procedura di preparazione dell'unità prima dell'uso iniziale.

## Controllo dell'ambiente

Prima di installare il kit InstaShow™, verificare le condizioni ambientali.

1. Non installare il dispositivo accanto a sorgenti di calore come termosifoni o la luce diretta del sole, o in luoghi con polvere o umidità eccessiva.
2. Di seguito sono elencate le condizioni di temperatura ambientale. La temperatura ambientale massima deve essere +40°C o 104°F. La temperatura ambientale minima deve essere +0°C o 32°F. La temperatura di stoccaggio deve essere da -10°C a +60°C (da 14°F a 140°F).
3. Di seguito sono elencate le condizioni di umidità. Per lo stoccaggio, l'umidità relativa deve essere da 5% a 90% (senza condensa). Per il funzionamento, l'umidità relativa deve essere da 10% a 80% (senza condensa).

Poiché InstaShow™ funziona con diversi schermi, i passaggi necessari per completare l'installazione possono variare in relazione all'ambiente effettivo e alle specifiche dello schermo. Seguire le procedure di seguito e consultare le sezioni specificate per i dettagli.

1. Montare le antenne su InstaShow Host. Consultare [Montaggio di InstaShow Host a pagina 12](#) per i dettagli.
2. Collegare correttamente InstaShow Host allo schermo e all'alimentazione. Consultare [Collegamento del cavo HDMI e dell'alimentazione a pagina 17](#) per i dettagli. Sono disponibili quattro metodi di installazione.
  - Installazione di InstaShow Host sul soffitto
  - Installazione di InstaShow Host al montaggio a soffitto
  - Sistemazione di InstaShow Host su un tavolo
  - Installazione di InstaShow Host su una parete o carrello
3. Collegare InstaShow Button al dispositivo desiderato e applicare l'alimentazione in modo corretto. Consultare [Impostazione e alimentazione di InstaShow Button a pagina 20](#) per i dettagli.
4. Assicurarsi che tutti i dispositivi collegati siano accesi. Premere il pulsante sorgente sullo schermo e assicurarsi che si trasmetta la sorgente HDMI. Consultare [Associazione di InstaShow Button e InstaShow Host a pagina 24](#) per i dettagli.

## Montaggio di InstaShow Host

Montare le due antenne su InstaShow Host ruotandole in senso orario (verso destra) e in senso antiorario (verso sinistra) per stringerle.

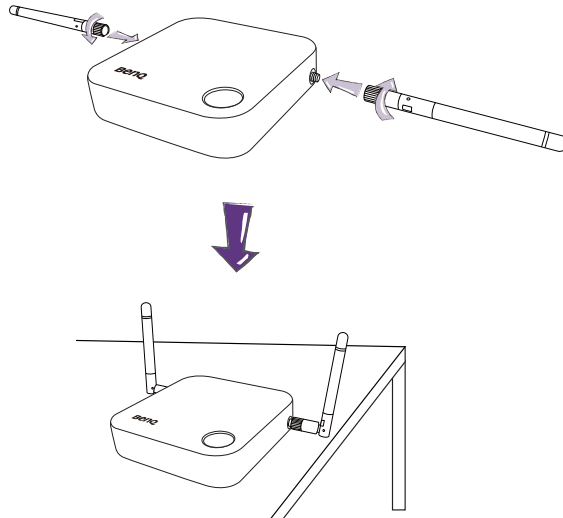

## Impostazione di InstaShow Host

È possibile posizionare InstaShow Host in quattro diversi modi. Il peso totale dell'unità InstaShow Host è 150g.

### Installazione di InstaShow Host sul soffitto

1. Posizionare il coperchio sul soffitto e individuare il foro di allineamento.
2. Usare le viti in dotazione per fissare il coperchio al soffitto.
3. Bloccare il primo foro (1).
4. Seguire le istruzioni nell'illustrazione di seguito per bloccare gli altri fori (2-4).
5. Ruotare InstaShow Host in senso antiorario per fissarlo al coperchio.

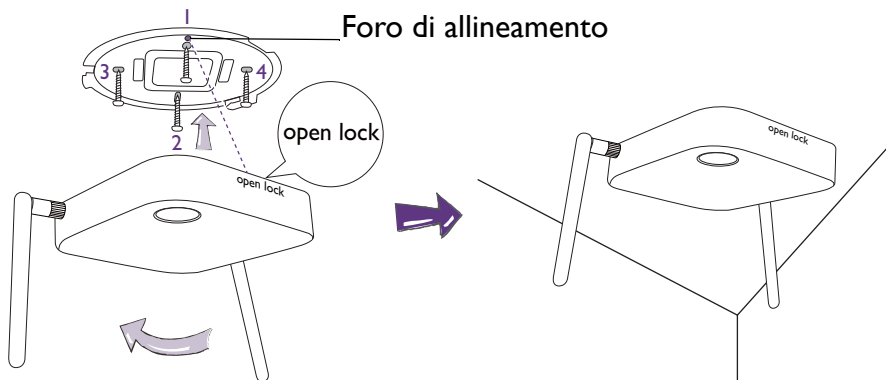

- Usare le viti (vite filettante M3\*16) in dotazione con il kit per installare InstaShow Host al soffitto.
- Consultare [Sistemazione delle antenne dell'InstaShow Host a pagina 16](#) per le linee guida sul posizionamento dell'antenna e rendere migliore la ricezione del segnale.

## Installazione di InstaShow Host al montaggio a soffitto

Se lo schermo è montato sul soffitto:

1. Montare InstaShow Host sul montaggio a soffitto utilizzando la fascetta in velcro in dotazione.
2. Fissare InstaShow Host al supporto di montaggio.
3. Usare la fascetta in velcro per fissare il supporto di montaggio e InstaShow Host al montaggio a soffitto come mostrato nell'illustrazione.

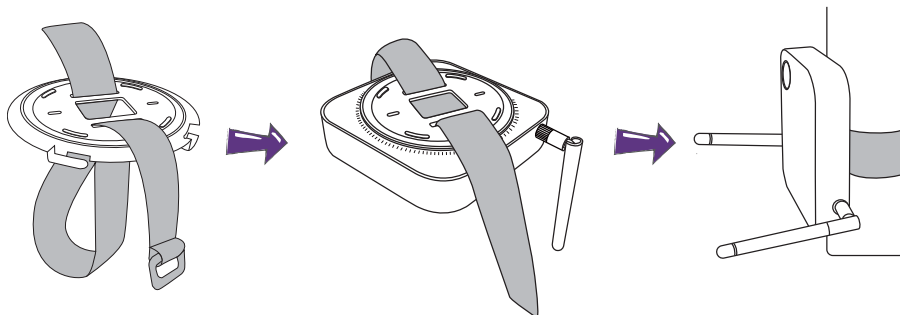

- Usare solo la fascetta in velcro (240 (Lun) mm\*25 (Lar) mm) in dotazione con il kit per montare InstaShow Host sul montaggio a soffitto.
- Consultare [Sistemazione delle antenne dell'InstaShow Host a pagina 16](#) per le linee guida sul posizionamento dell'antenna e rendere migliore la ricezione del segnale.

## Sistemazione di InstaShow Host su un tavolo

Se lo schermo viene posizionato su un tavolo, per prima cosa fissare il coperchio all'InstaShow Host seguendo le procedure di seguito:

1. Allineare la parte superiore del coperchio alla parte inferiore dell'InstaShow Host in modo che i fori di allineamento siano rivolti verso la dicitura "Open" sul lato frontale dell'InstaShow Host, quindi premere il coperchio sull'InstaShow Host.

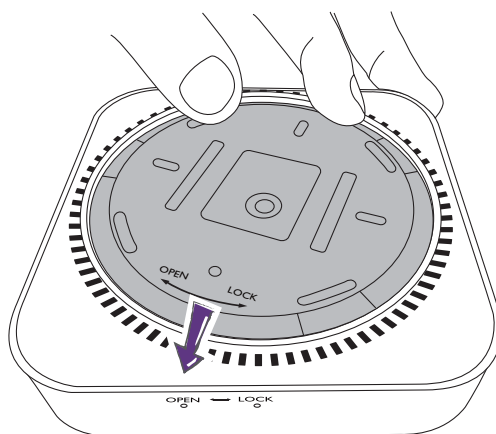

2. Seguire la freccia "Lock" presente sul coperchio e ruotare il coperchio in senso anti-orario.

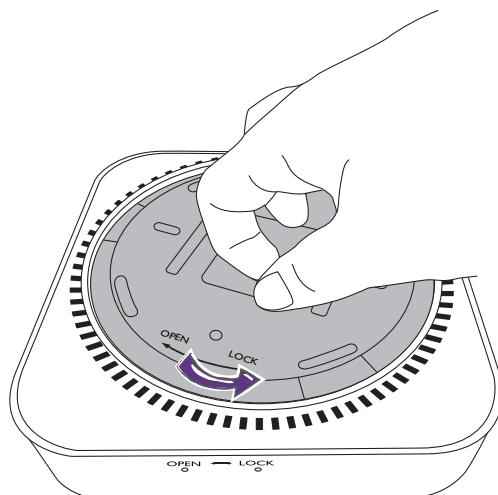

3. Ruotare il coperchio fino a bloccarlo in posizione.

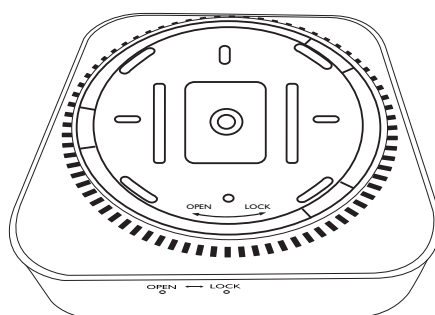

4. Inserire i piedini in gomma nelle aperture sul coperchio e posizionare l'InstaShow Host accanto allo schermo.

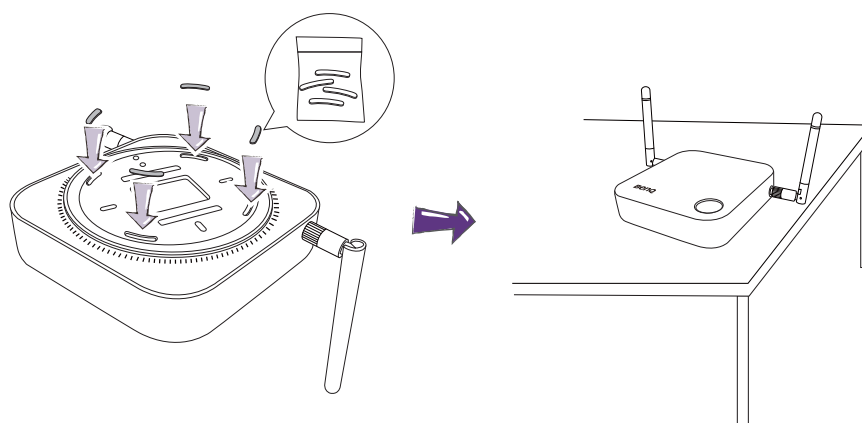

- Usare solo il piedino in gomma in dotazione con il kit per fissarlo all'InstaShow Host.
- Consultare [Sistemazione delle antenne dell'InstaShow Host a pagina 16](#) per le linee guida sul posizionamento dell'antenna e rendere migliore la ricezione del segnale.

## Installazione di InstaShow Host su una parete o carrello

Se è necessario installare InstaShow Host accanto allo schermo:

1. Usare il nastro in spugna rotondo biadesivo in dotazione e attaccarlo al coperchio di InstaShow Host.
2. Fissare InstaShow Host sulla parete accanto allo schermo.
3. Tenere le antenne lontano da oggetti che possono ostacolare il segnale.

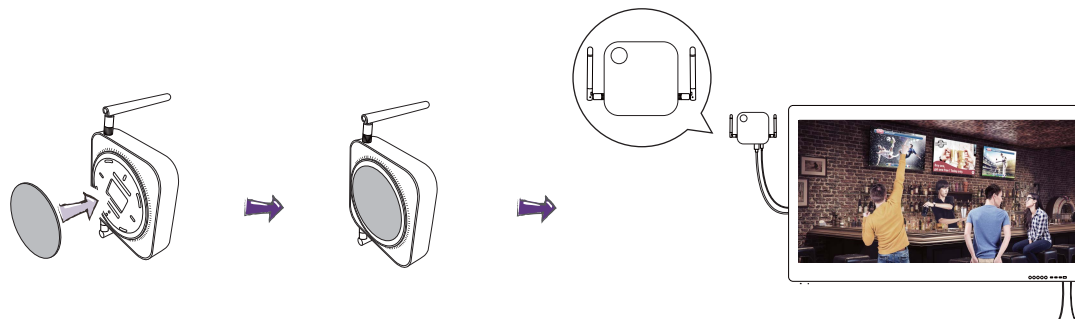

È possibile posizionare InstaShow Host su un carrello per schermi. Consultare l'illustrazione.

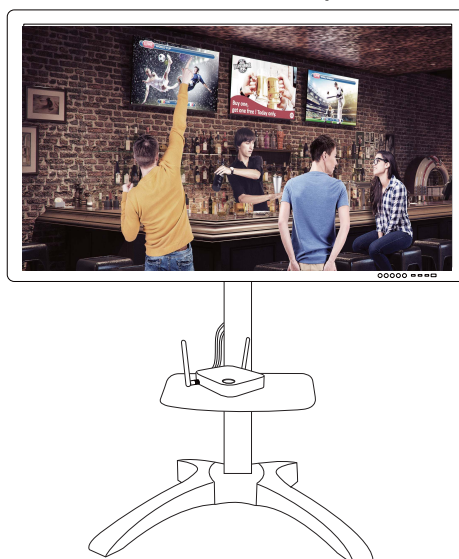

- Usare il nastro in spugna rotondo biadesivo in dotazione con il kit e attaccarlo al coperchio di InstaShow Host.
- Una volta fissato il nastro in spugna rotondo biadesivo al coperchio dell'InstaShow Host, attendere 24 ore.

## Sistemazione delle antenne dell'InstaShow Host

Una volta installato correttamente l'InstaShow Host, seguire le linee guida per posizionare le antenne e ottenere una ricezione ottimale del segnale:

### Per l'installazione a soffitto

Posizionare le antenne in modo che entrambe siano puntate verso il basso perpendicolarmente al soffitto:

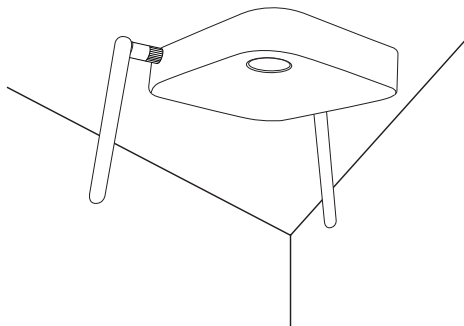

### Per l'installazione su montaggio a soffitto

- Posizionare le antenne in modo che entrambe siano puntate verso l'alto o il basso perpendicolarmente al montaggio a soffitto:

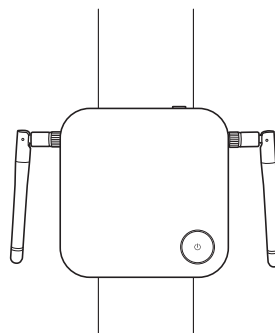
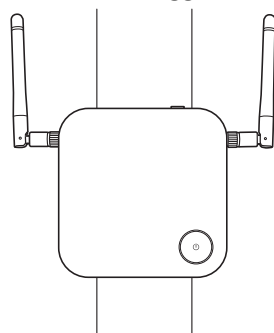

- In caso di scarsa ricezione del segnale dopo il primo utilizzo dell'InstaShow Host, è possibile regolare manualmente l'inclinazione delle antenne in modo da migliorare la ricezione del segnale. In questo caso, evitare di inclinare le antenne verso il montaggio a soffitto:

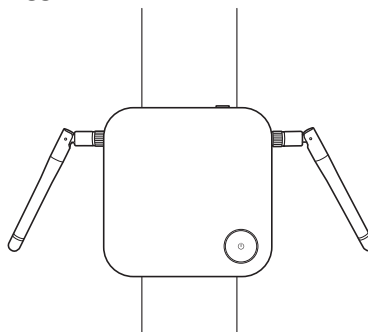
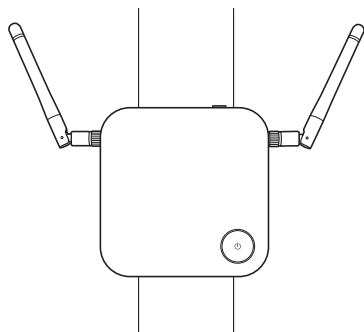



- Evitare di posizionare le antenne in orizzontale perché la ricezione del segnale potrebbe essere scarsa:

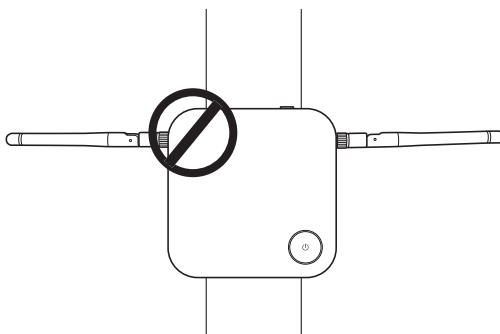

- Se l'InstaShow Host è fissato a un montaggio a soffitto in metallo, assicurarsi che le antenne siano almeno a 3 cm dalla parte in metallo del montaggio a soffitto:

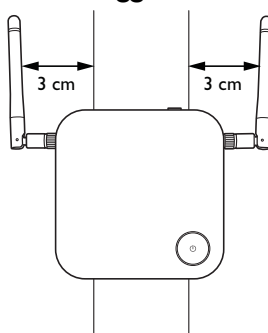

## Per il posizionamento su un tavolo

Posizionare le antenne in modo che siano entrambe puntate verso l'alto perpendicolarmente al tavolo:

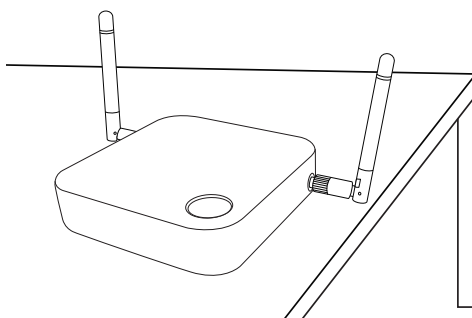

## Collegamento del cavo HDMI e dell'alimentazione

Una volta posizionato correttamente InstaShow Host accanto allo schermo, collegare il cavo HDMI e di alimentazione per garantire la trasmissione del segnale.

Per alimentare InstaShow Host, procedere in uno dei seguenti modi.

Montare l'adattatore. Consultare [Montaggio dell'adattatore a pagina 18](#) per i dettagli.

- Alcuni modelli di proiettori BenQ possono essere dotati di un jack USB tipo A (5 V/1,5 A) per alimentare InstaShow Host. Consultare [Alimentazione mediante un jack USB di tipo A \(5 V/1,5 A\) a pagina 19](#) per i dettagli.

- Per i modelli di schermi senza jack USB di tipo A (5 V/1,5 A), per l'alimentazione consultare [Alimentazione mediante un adattatore di alimentazione a pagina 20](#) per i dettagli.

## Montaggio dell'adattatore

Ciascun adattatore InstaShow™ contenuto nella confezione include una spina e prese in relazione alla regione dove è stato acquistato InstaShow™. Le immagini di seguito rappresentano spine standard americane, europee e inglesi:

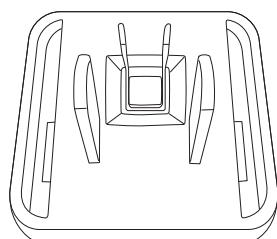

Americana standard

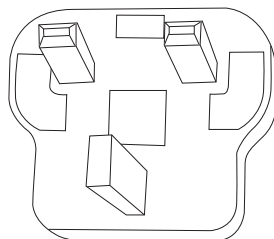

Inglese standard

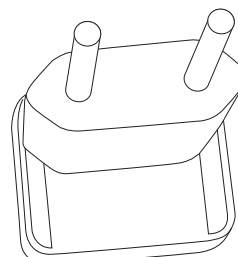

Europea standard

Per collegare la spina scelta, seguire le procedure.

1. Allineare e inserire il gancio inferiore dell'adattatore.
2. Eliminare lo spazio premendo la spina.
3. L'adattatore è montato una volta bloccato in posizione.

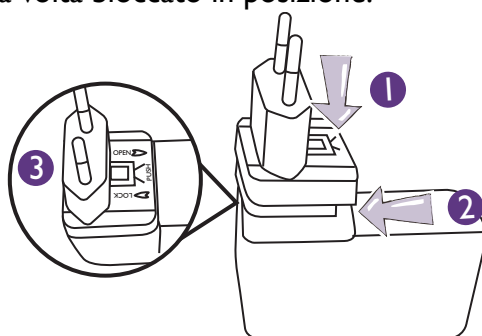

Per scollegare la spina, seguire le procedure.

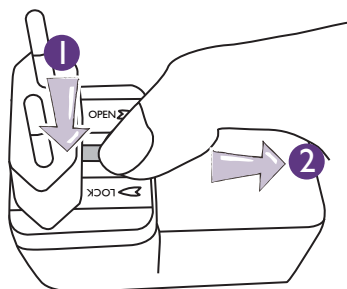

1. Premere il perno nel centro.
2. Tirare indietro per aprire.

## Collegamento del cavo HDMI

Collegare il cavo HDMI al jack di uscita HDMI di InstaShow Host e al jack di ingresso HDMI del proiettore.

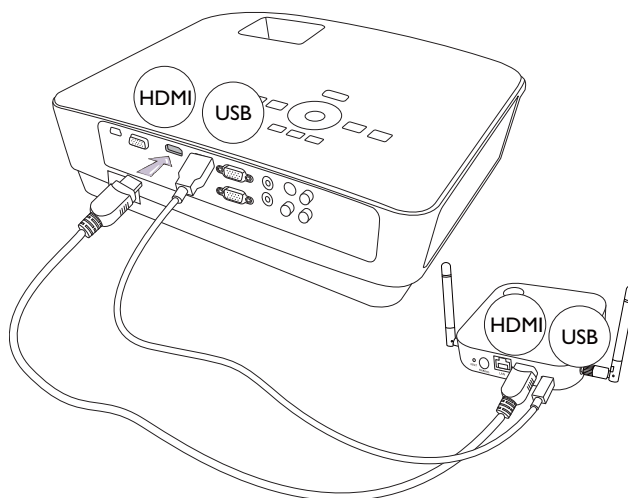

## Alimentazione mediante un jack USB di tipo A (5 V/1,5 A)

Collegare una estremità del cavo USB in dotazione al jack mini USB di InstaShow Host e l'altra estremità al jack USB tipo A (1,5 A) del proiettore BenQ. Consultare l'illustrazione.

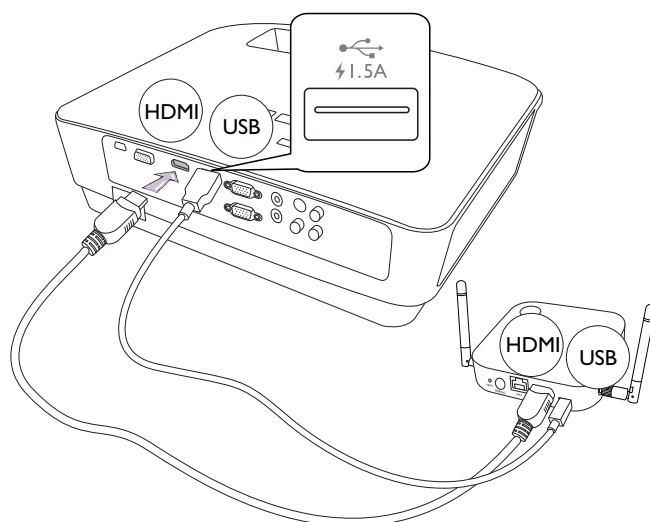

## Alimentazione mediante un adattatore di alimentazione

Collegare l'adattatore di alimentazione USB in dotazione al jack mini USB di InstaShow Host e collegare l'altra estremità alla presa a parete. L'indicatore LED sul pulsante di accensione di InstaShow Host si illumina di rosso fisso quando InstaShow Host è collegato all'alimentazione.

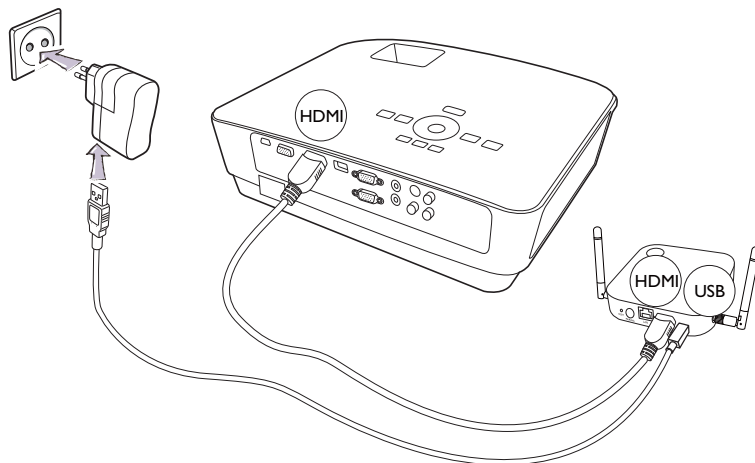

Per i prodotti IFP (Interactive Flat Panel) di BenQ, utilizzare un adattatore di alimentazione per alimentare il dispositivo.

## Collegamento LAN

InstaShow Host può essere collegato alla rete locale o direttamente a un laptop. Il collegamento LAN può essere utilizzato per configurare InstaShow™ e aggiornare il software. Inserire un cavo di rete con connettori RJ-45 alla porta LAN e collegare l'altra estremità alla LAN.

## Impostazione e alimentazione di InstaShow Button

1. Collegare i jack HDMI e USB di InstaShow Button agli ingressi corrispondenti sul laptop. Consultare l'illustrazione.

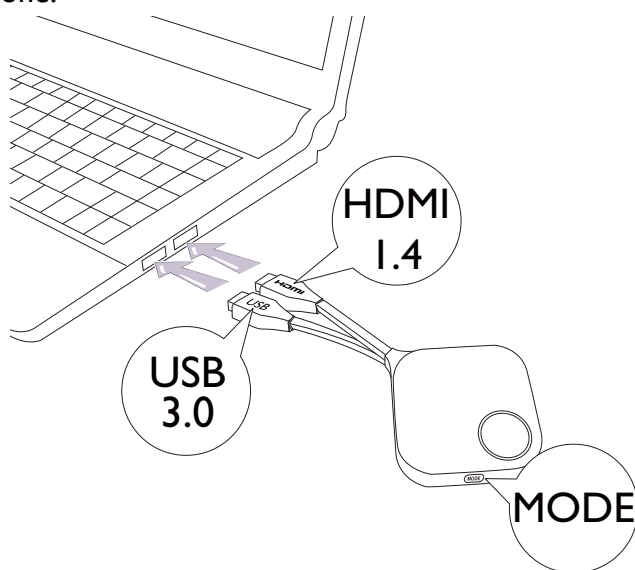

2. L'indicatore LED di InstaShow Button si illumina di colore rosso durante l'avvio di InstaShow Button.

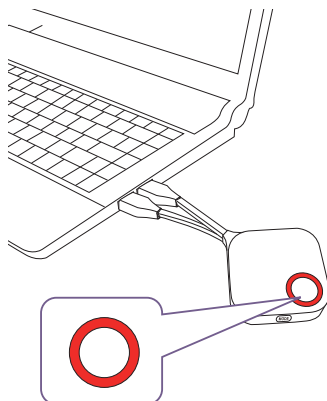

3. Una volta che InstaShow Button è pronto per la presentazione, l'indicatore LED diventa verde. Premere il tasto Presentazione quando l'indicatore LED diventa verde.

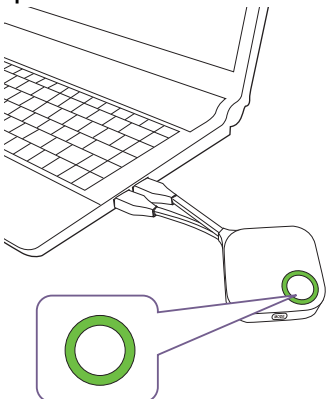

- Maneggiare il cavo di InstaShow Button con cura. Una gestione errata può causare difetti.
- Tirare/inserire la spina e non il cavo quando si inseriscono o rimuovono gli InstaShow Button.

Se si acquista un altro InstaShow Button (tramite un kit InstaShow Button), seguire le procedure descritte di seguito:

1. Collegare i jack HDMI e USB di InstaShow Button agli ingressi corrispondenti sul laptop. Consultare l'illustrazione.

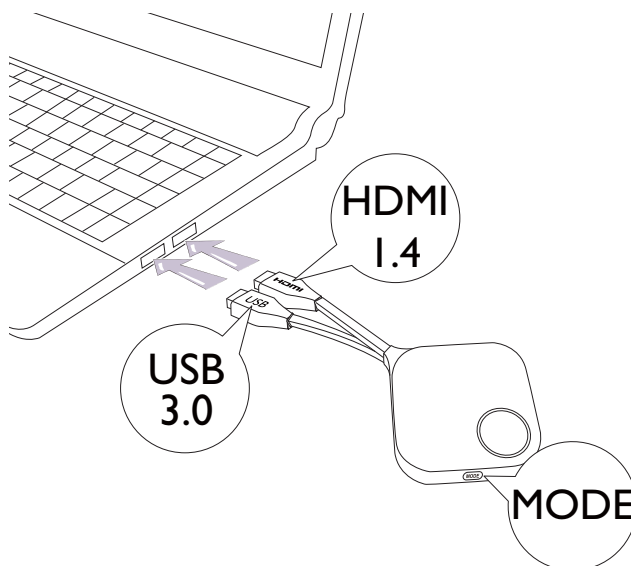

2. L'indicatore LED di InstaShow Button lampeggia di colore rosso durante l'avvio di InstaShow Button.

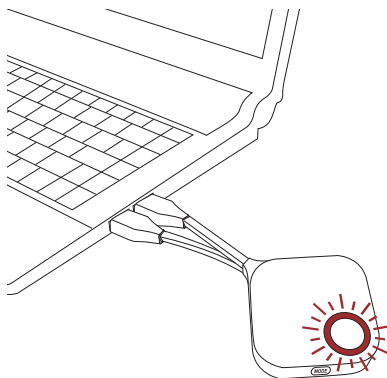

3. Una volta che InstaShow Button è pronto per la presentazione, l'indicatore LED diventa verde. Premere il tasto Presentazione quando l'indicatore LED diventa verde.

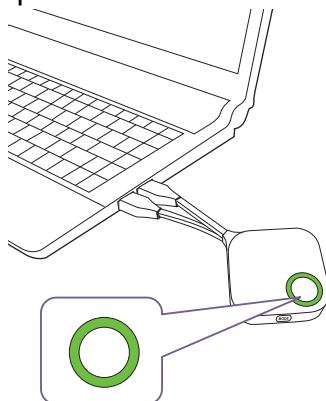

- Maneggiare il cavo di InstaShow Button con cura. Una gestione errata può causare difetti.
- Tirare/inserire la spina e non il cavo quando si inseriscono o rimuovono gli InstaShow Button.

## Uso del cavo da USB A(F) a USB A(M)

Per gli utenti di laptop vengono forniti due cavi USB per MacBook e Windows. Uno è di circa 15 cm, mentre l'altro è di circa 80 cm per adattarli alle diverse situazioni di utilizzo.

1. Inserire il cavo HDMI di InstaShow Button al convertitore HDMI del laptop.
2. Collegare il cavo USB A(F) al laptop.
3. Collegare il jack USB di InstaShow Button al cavo USB A(M).

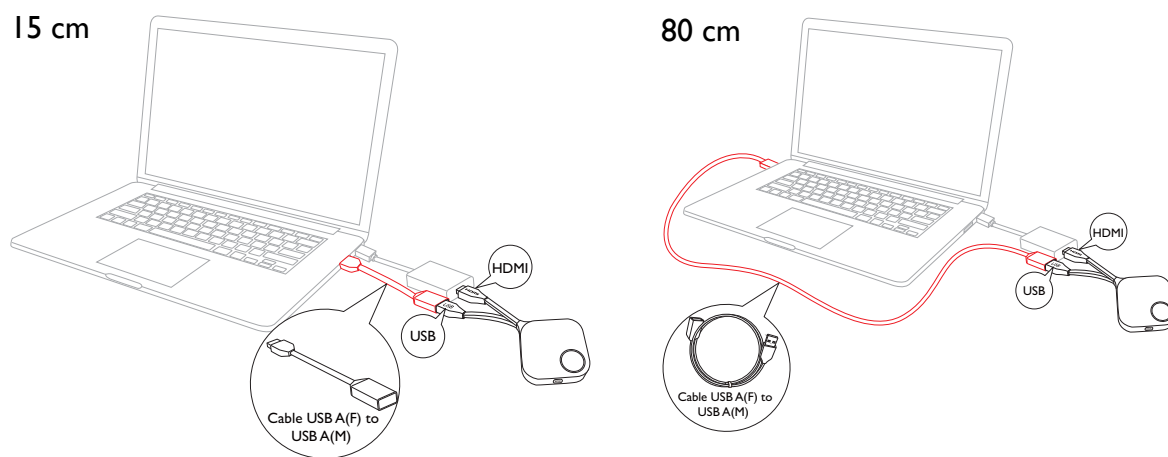

Assicurarsi di disporre di un convertitore HDMI funzionante.

## Associazione di InstaShow Button e InstaShow Host

Un set InstaShow™ include un InstaShow Host e due InstaShow Button, già associati prima della spedizione. In questo caso, non è necessario associarli nuovamente. Tuttavia, se si acquistano due o più set di InstaShow™, e si desidera associare un InstaShow Button con un InstaShow Host diverso, è necessario seguire le istruzioni di seguito. Se si acquista un kit InstaShow Button, e si desidera associare i nuovi InstaShow Button con l'InstaShow Host, è necessario seguire le istruzioni di seguito.

### Quando InstaShow Host è posizionato sul tavolo

1. Assicurarsi che InstaShow Host sia pronto e alimentato. Collegare i jack HDMI e USB di InstaShow Button agli ingressi corrispondenti sul laptop.

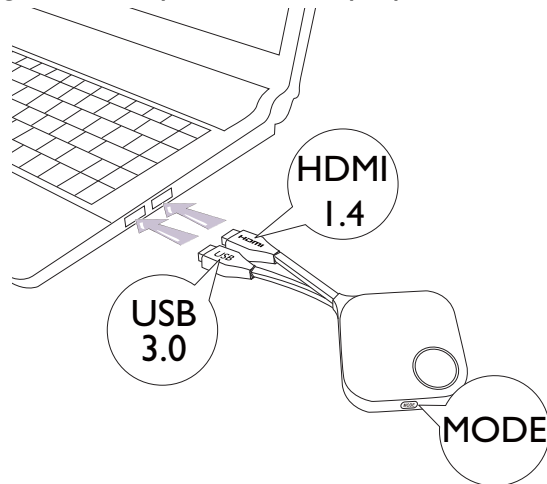

2. Quando InstaShow Button è collegato al laptop, l'indicatore LED di InstaShow Button lampeggia di colore rosso. InstaShow Button è in modalità associazione, attendere che sia eseguita l'associazione con InstaShow Host.

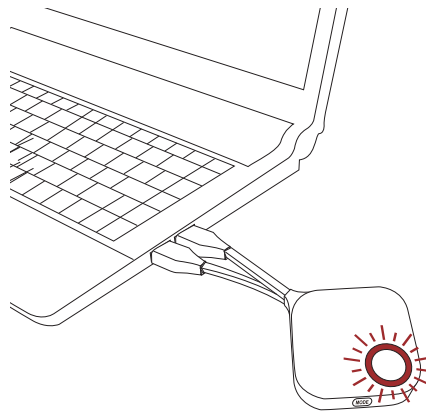

Se un InstaShow Button vicino è già stato associato con un InstaShow Host, l'indicatore sarà verde fisso.



3. Premere il tasto **PAIRING** di InstaShow Host per cinque secondi, l'indicatore LED di InstaShow Host lampeggia di blu per due minuti, in attesa dell'associazione con InstaShow Button.

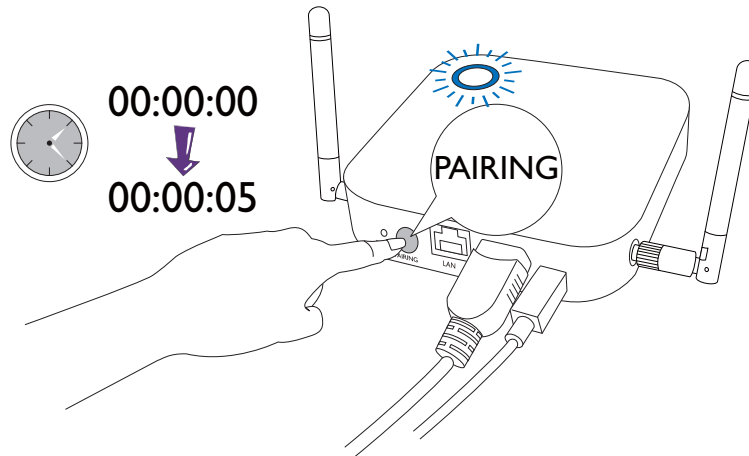

Se InstaShow Host è installato a soffitto e quindi non è semplice premere il tasto **PAIRING**, usare il processo di associazione nell'interfaccia di gestione web. Consultare [Associazione a pagina 48](#) per informazioni.

4. Premere il tasto **MODE** sul lato di InstaShow Button per cinque secondi. L'indicatore LED di InstaShow Button lampeggia di blu per circa 10 secondi. Il processo di associazione è in corso. Sullo schermo viene mostrato il messaggio "associazione in corso".

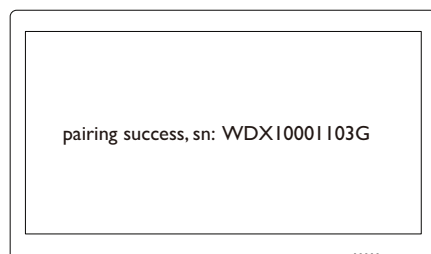
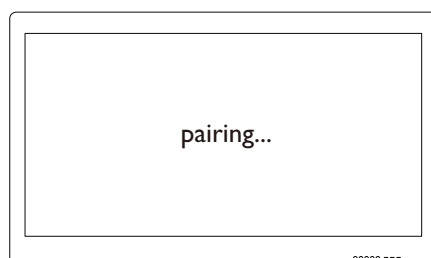
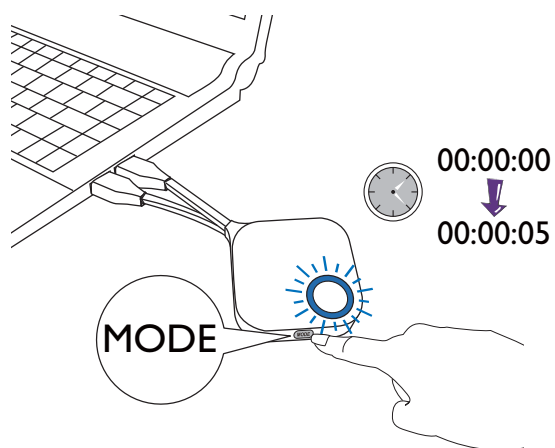

Le immagini sono solo di riferimento. Ciascun prodotto ha un numero di serie diverso.

5. L'indicatore LED di InstaShow Button diventa verde fisso quando InstaShow Host e InstaShow Button sono associati.

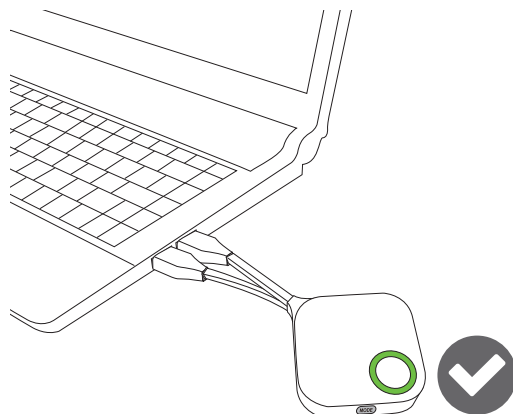

Il numero massimo di InstaShow Button che è possibile associare con un InstaShow Host è 16.

## Riattivazione di InstaShow Host

Quando l'indicatore di alimentazione di InstaShow Host diventa di colore verde fisso al 50%, premere il tasto Presentazione di InstaShow Button per avviare la presentazione, InstaShow Host si riattiva automaticamente.



Tramite l'interfaccia utente di gestione web è possibile configurare altre modalità standby e opzioni di riattivazione. Consultare [pagina 54](#) per informazioni.

## Riporre gli InstaShow Button nell'alloggiamento

È possibile riporre gli InstaShow Button nell'alloggiamento in due modi. Posizionare gli InstaShow Button nell'alloggiamento in verticale (1) o in orizzontale (2). Consultare le immagini.

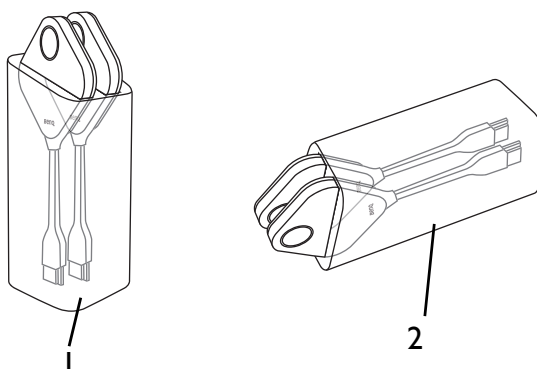

## Ripristino di un InstaShow Host

Il ripristino di un InstaShow Host consente di riportare l'InstaShow Host alle impostazioni originali di fabbrica. Potrebbe essere necessario ripristinare InstaShow Host per uno dei seguenti motivi:

- Per rimuovere dall'interfaccia di gestione web tutte le modifiche apportate alle configurazioni, ad esempio le informazioni di associazione, password, SSID, frequenza fotogrammi, ecc e ripristinare alle impostazioni predefinite. Consultare [Gestione web a pagina 36](#) per ulteriori informazioni.
- Non è possibile accedere all'interfaccia di gestione web (ad esempio a causa di password manomessa o dimenticata).

Ripristinare InstaShow Host usando le seguenti procedure:

1. Collegare la porta CC/Micro-USB su InstaShow Host a una sorgente di alimentazione e attendere almeno 30 secondi.



Una volta collegato InstaShow Host a una sorgente di alimentazione per almeno 30 secondi, il LED di InstaShow Host può indicare uno degli stati descritti in [Indicatori LED di InstaShow Button e InstaShow Host](#). Non appena collegato InstaShow Host a una sorgente di alimentazione per almeno 30 secondi, è possibile passare al passaggio successivo del processo di ripristino a prescindere dallo stato del LED di InstaShow Host.

2. Premere il foro **RESET** sul retro di InstaShow Host con uno spillo per almeno 2 secondi.

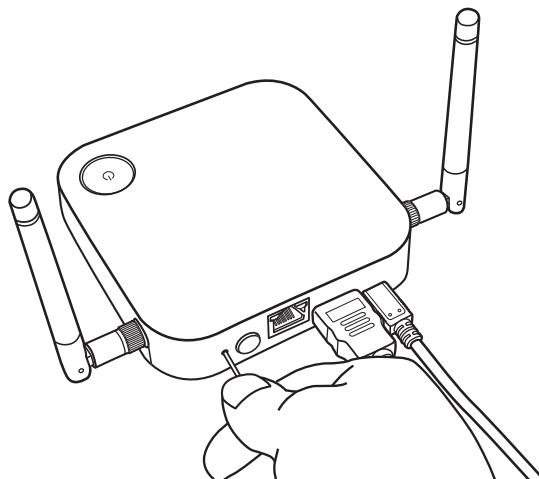

3. Il LED di InstaShow Host inizia a lampeggiare rapidamente (lampeggia di colore rosso due volte ogni secondo) per 10 secondi, quindi diventa fisso per 15-20 secondi per indicare che è in corso il ripristino di InstaShow Host.
4. Una volta che LED di InstaShow Host si illumina di colore verde il processo di ripristino è completo.



Non scollegare InstaShow Host dalla sorgente di alimentazione durante il processo di ripristino.

---

## Ripristino di un InstaShow Button

Il ripristino di un InstaShow Button consente di riportare l'InstaShow Button alle impostazioni originali di fabbrica. Potrebbe essere necessario ripristinare InstaShow Button perché è stato associato a un InstaShow Host diverso (originariamente incluso nella confezione dell'InstaShow Button) e associarlo nuovamente all'InstaShow Host originale.

Ripristinare InstaShow Button usando le seguenti procedure:

1. Posizionare l'InstaShow Button a portata dell'InstaShow Host originale e assicurarsi che il LED su InstaShow Host sia verde fisso.
2. Collegare il connettore USB 3.0 sull'InstaShow Button a un laptop acceso e attendere almeno 30 secondi.



Una volta collegato InstaShow Button a un laptop acceso per almeno 30 secondi, il LED di InstaShow Button può indicare uno degli stati descritti in [Indicatori LED di InstaShow Button e InstaShow Host](#). Non appena collegato InstaShow Button a un laptop acceso per almeno 30 secondi, è possibile passare al passaggio successivo del processo di ripristino a prescindere dallo stato del LED di InstaShow Button.

3. Premere il foro **RESET** nella parte inferiore di InstaShow Button con uno spillo per almeno 2 secondi.

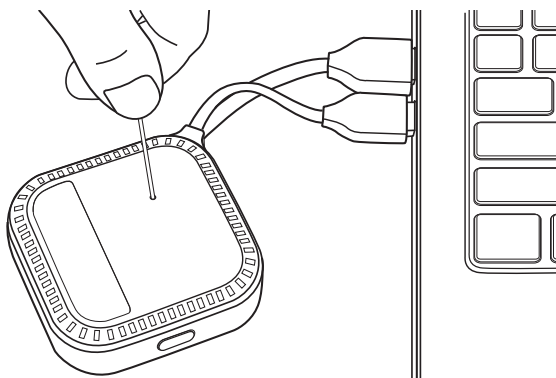

4. Il LED di InstaShow Button inizia a lampeggiare rapidamente (lampeggia di colore rosso due volte ogni secondo) per 10 secondi, quindi diventa fisso per 15-20 secondi per indicare che è in corso il ripristino di InstaShow Button.
5. Una volta che LED di InstaShow Button si illumina di colore verde il processo di ripristino è completo.

Potrebbe essere inoltre ripristinare un InstaShow Button nelle seguenti condizioni:

- È stato acquistato un altro InstaShow Button (tramite il kit InstaShow Button) che non è stato associato a un InstaShow Host.
- Un InstaShow Button contenuto nella confezione originale è stato associato a un InstaShow Host diverso (originariamente non incluso nella confezione di InstaShow Button), e si desidera associare nuovamente InstaShow Button all'InstaShow Host originale mentre l'InstaShow Host non è acceso.

In queste condizioni, dove l'InstaShow Button non è collegato all'InstaShow Host corrispondente e il LED lampeggia di colore rosso, usare questi passaggi per ripristinare l'InstaShow Button:

1. Collegare il connettore USB 3.0 sull'InstaShow Button a un laptop acceso e attendere almeno 30 secondi.



Una volta collegato InstaShow Button a un laptop acceso per almeno 30 secondi, il LED di InstaShow Button può indicare uno degli stati descritti in [Indicatori LED di InstaShow Button e InstaShow Host](#). Non appena collegato InstaShow Button a un laptop acceso per almeno 30 secondi, è possibile passare al passaggio successivo del processo di ripristino prescindendo dallo stato del LED di InstaShow Button.

2. Premere il foro **RESET** nella parte inferiore di InstaShow Button con uno spillo per almeno 2 secondi.

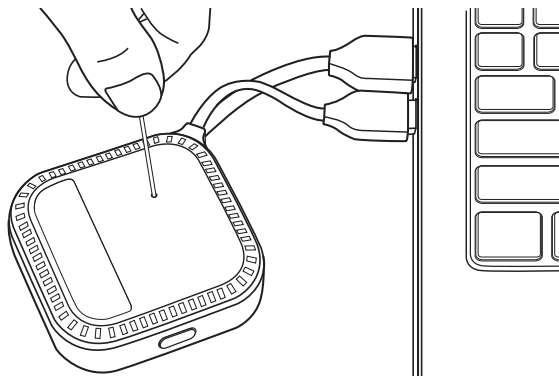

3. Il LED di InstaShow Button inizia a lampeggiare rapidamente (lampeggia di colore rosso due volte ogni secondo) per 10 secondi, quindi diventa fisso per 15-20 secondi per indicare che è in corso il ripristino di InstaShow Button.
4. Una volta che il LED di InstaShow Button lampeggia di colore rosso il processo di ripristino è completo.



Non scollegare InstaShow Button dalla sorgente di alimentazione durante il processo di ripristino.

---

# Avvio e interruzione delle presentazioni

Questa sezione illustra il processo di avvio e interruzione della presentazione utilizzando InstaShow™.

## Operazioni preliminari

Assicurarsi che tutti i dispositivi collegati siano alimentati e pronti per la presentazione.

Poiché InstaShow™ può funzionare con diversi proiettori, IFP, TV o monitor con porte HDMI standard, i passaggi necessari per avviare una presentazione possono variare in relazione all'ambiente effettivo e alle specifiche dello schermo. Seguire le procedure di seguito e consultare le sezioni specificate per i dettagli.

1. Per avviare una presentazione, consultare [Avvio della presentazione a pagina 31](#) per i dettagli.
2. Per interrompere una presentazione, consultare [Presentazione inattiva a pagina 33](#) per i dettagli.
3. Per ulteriori informazioni su InstaVideo, consultare [Riproduzione dei video con InstaShow™ a pagina 34](#) per i dettagli.

## Avvio della presentazione

1. Assicurarsi che InstaShow Host sia alimentato. Consultare [Collegamento del cavo HDMI e dell'alimentazione a pagina 17](#) per ulteriori informazioni.
2. Scegliere la sorgente HDMI corrispondente all'InstaShow Host sullo schermo. Sarà visualizzata la schermata di aiuto.

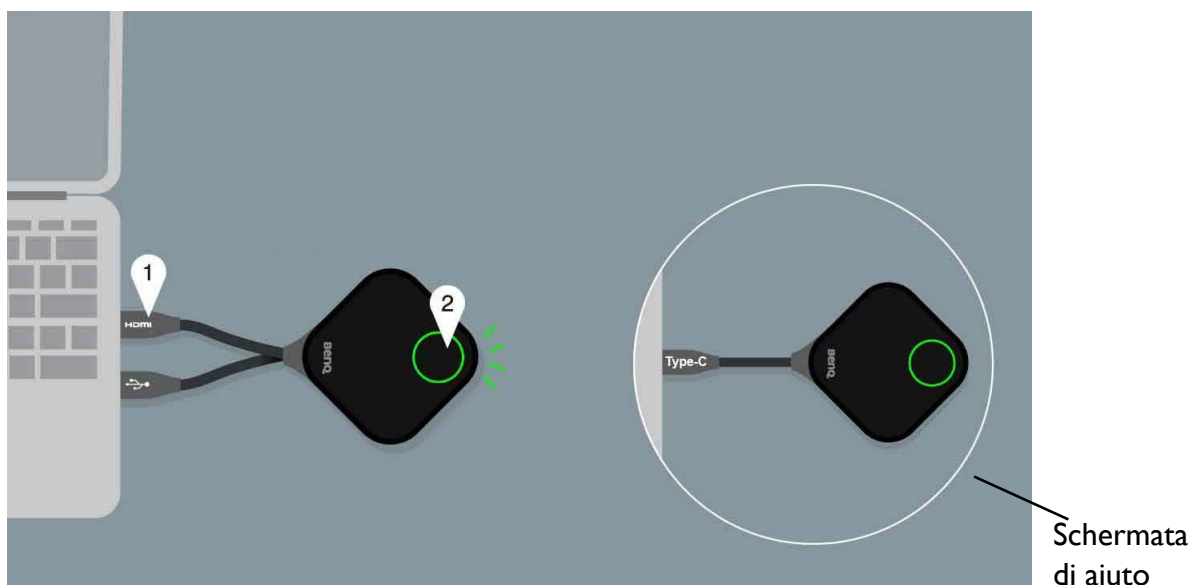

In relazione al modello acquistato, su InstaShow Button potrebbero essere disponibili cavi diversi. Collegare il jack di InstaShow Button all'ingresso corrispondente sul laptop.

3. Seguire le istruzioni nella Schermata di aiuto per alimentare InstaShow Button. È anche possibile consultare [Impostazione e alimentazione di InstaShow Button a pagina 20](#) per ulteriori informazioni. L'indicatore LED di InstaShow Button è verde fisso quando InstaShow Button è collegato e funzionante. Sarà quindi visualizzata la Schermata inattiva.

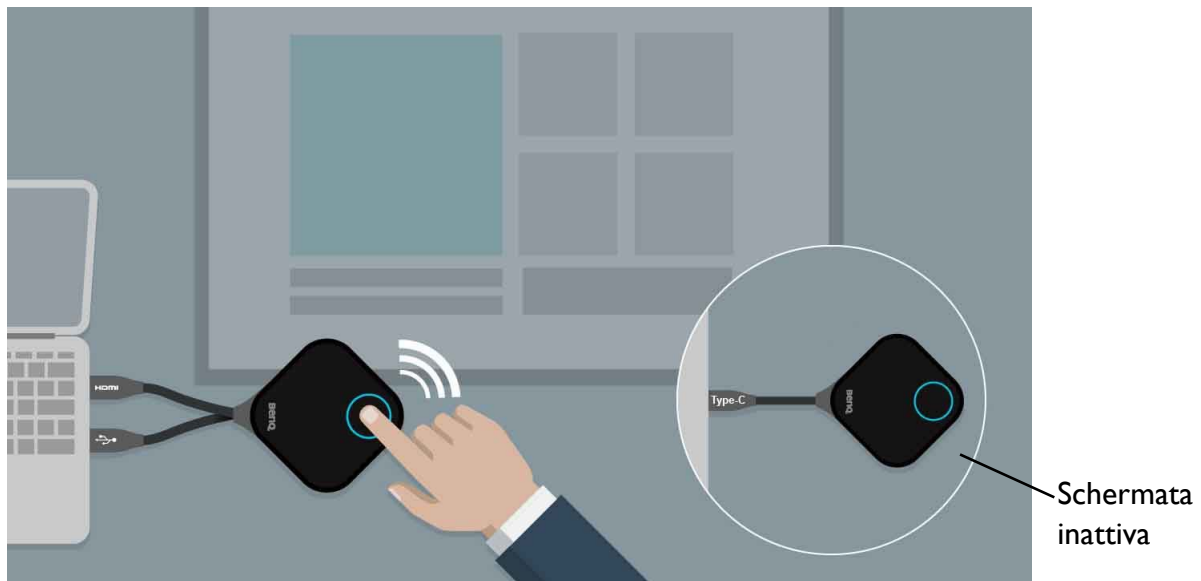

4. Per avviare la presentazione, premere il tasto Presentazione.
5. Il dispositivo avvia la presentazione, l'indicatore LED di InstaShow Button diventa blu fisso.

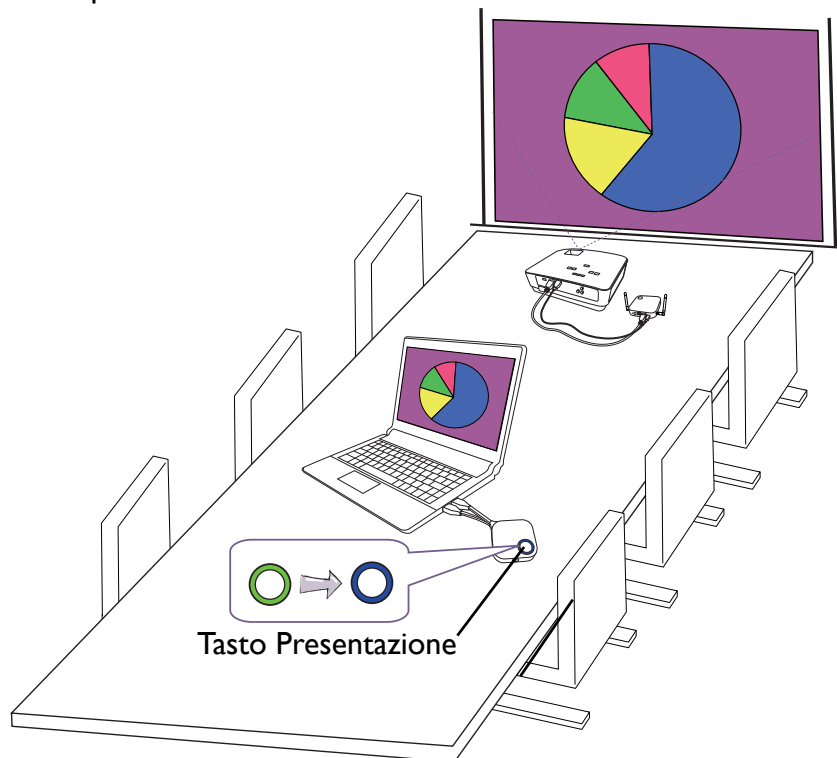

- Assicurarsi che la distanza di trasmissione tra InstaShow Button e InstaShow Host sia compresa negli 8M senza ostacoli.
- InstaShow™ supporta i laptop MacBook e Windows per eseguire il mirroring del desktop esteso.



## Presentazione inattiva

1. Per interrompere la presentazione, premere il tasto Presentazione.
2. Il dispositivo interrompe la presentazione, l'indicatore LED di InstaShow Button diventa verde.
3. Gli utenti possono premere il tasto Presentazione per tornare alla presentazione.

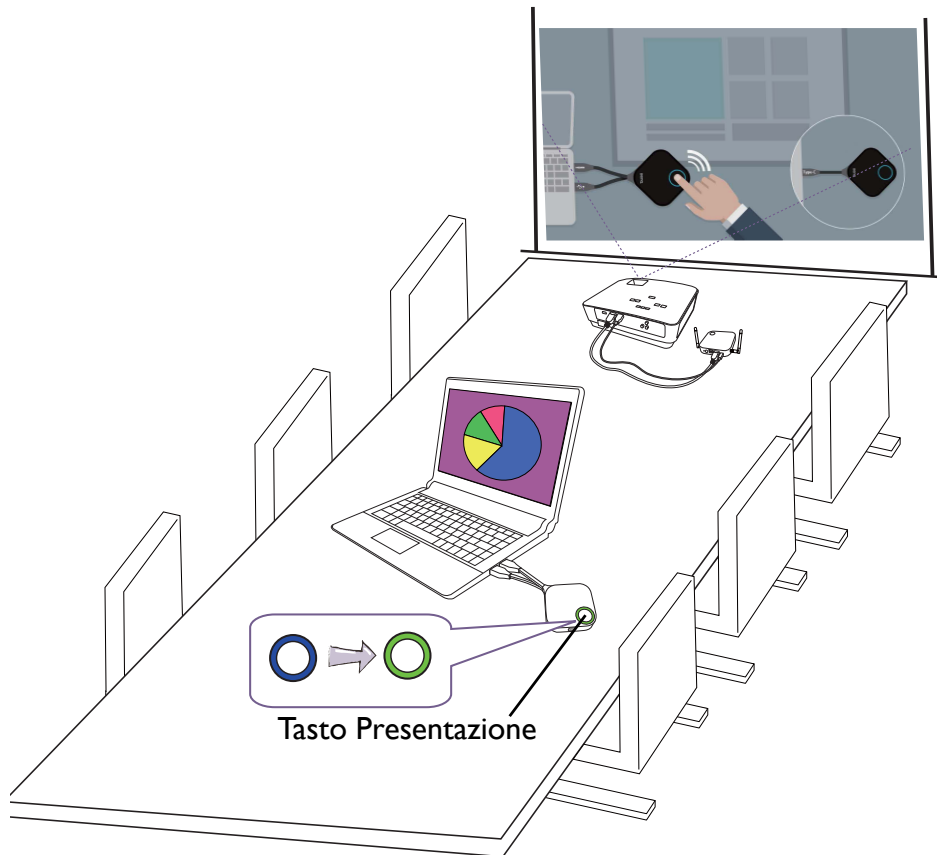

## Riproduzione dei video con InstaShow™

La funzione esclusiva di InstaVideo ottimizza le impostazioni audiovisive di InstaShow™ in modo da passare automaticamente dalla modalità **Presentazione** più nitida alla modalità **Video** più fluida con audio stereo facendo clic sul pulsante senza richiedere assistenza all'IT, il la seccatura dei cavi o complesse impostazioni software. La possibilità per i presentatori di personalizzare rapidamente la proiezione per una maggiore produttività o rendere più fluidi i video 1080p wireless Full HD, consente agli utenti di fondere testo, grafici, immagini e audio e video multimediali senza problemi per riunioni più efficaci.

InstaVideo introduce due modalità: modalità **Presentazione** e modalità **Video**.

1. La modalità predefinita è la modalità **Presentazione**. Presenta i file dei documenti in modo nitido.

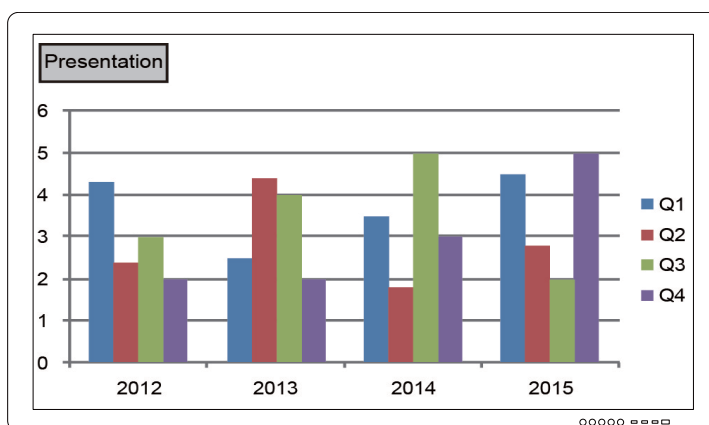

2. Per visualizzare in modo fluido i video 1080p Full HD, passare alla modalità **Video** premendo il tasto **MODE** per continuare.



3. Viene visualizzato il messaggio **Video** nell'angolo superiore sinistro dello schermo. Ora è possibile riprodurre in modo fluido i video 1080p Full HD.

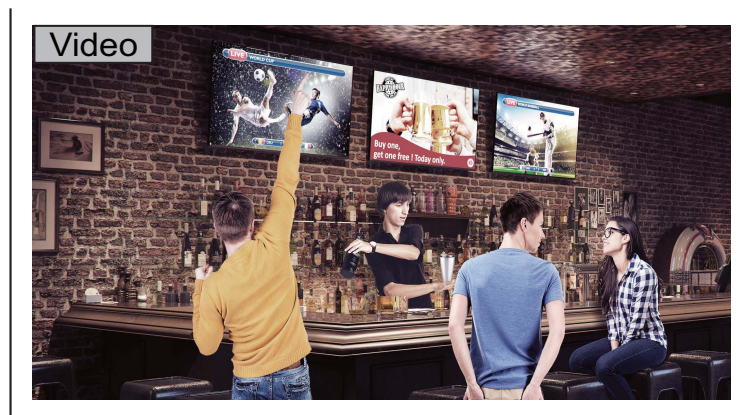

InstaShow™ è principalmente per l'uso durante le presentazioni di lavoro con documenti come PowerPoint, Word, Excel, PDF, e filmati Full HD. Se gli utenti dispongono di uno schermo wireless home theater, contattare l'agente locale per informazioni sul prodotto BenQ WDP02 per l'uso nell'ambiente domestico.

# Gestione web

InstaShow™ è dotato di interfaccia di gestione web che consente di configurare le funzioni tramite un browser come Google Chrome (versione 49.0.26), Internet Explorer (versione 8.0), o Firefox (versione 46.0.1).



Le funzioni variano in relazione alle diverse versioni del firmware.

## Accesso all'interfaccia di gestione web

### Accesso all'interfaccia di gestione web tramite la connessione diretta

1. Collegare InstaShow Host direttamente al laptop utilizzando un cavo di rete (RJ-45) e alla sorgente di alimentazione utilizzando un cavo da USB A(M) a micro B(M).

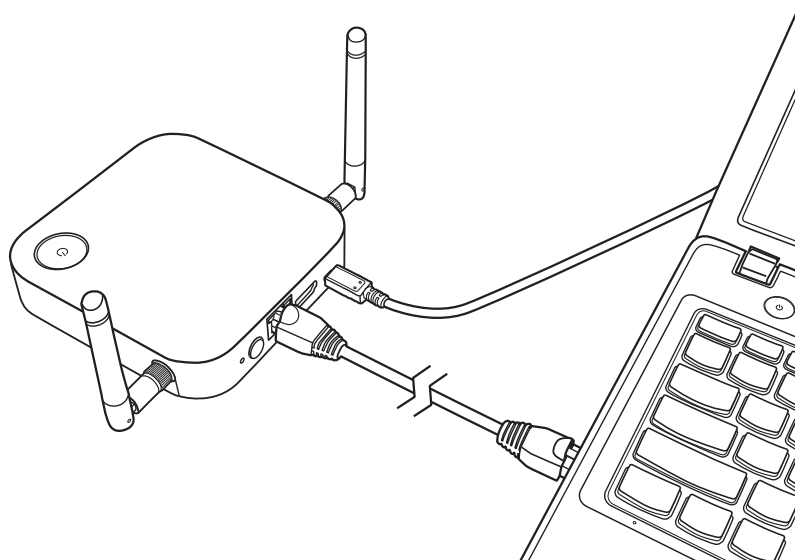

2. Attendere che l'indicatore LED sull'InstaShow Host si illumini di verde fisso.

3. L'indirizzo IP predefinito di InstaShow Host è 192.168.20.1. Cambiare l'indirizzo IP del laptop su 192.168.20.x (esempio 192.168.20.100).

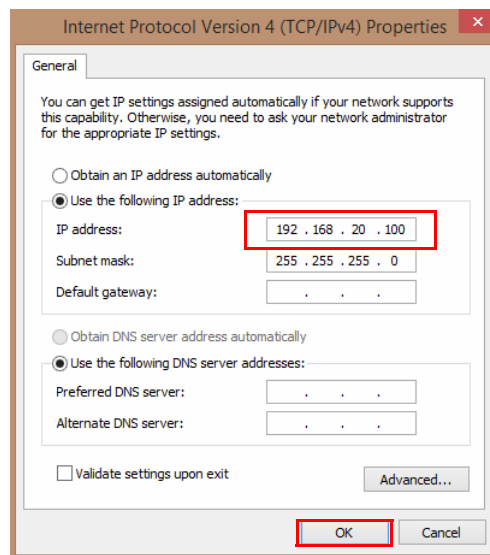
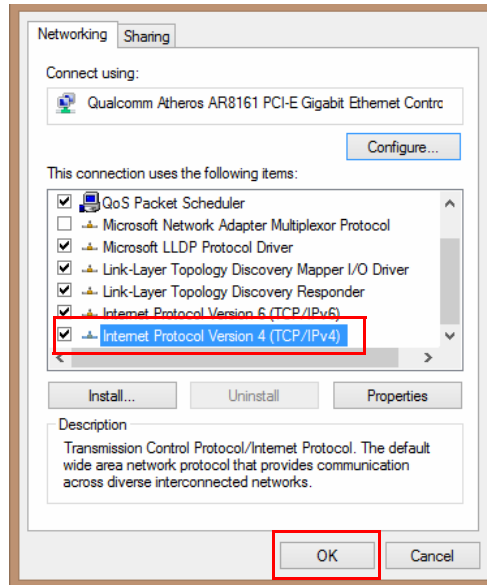

4. Sul browser, digitare l'indirizzo IP: 192.168.20.1. Nella pagina di accesso, digitare il nome utente (admin) e la password (0000) predefiniti.

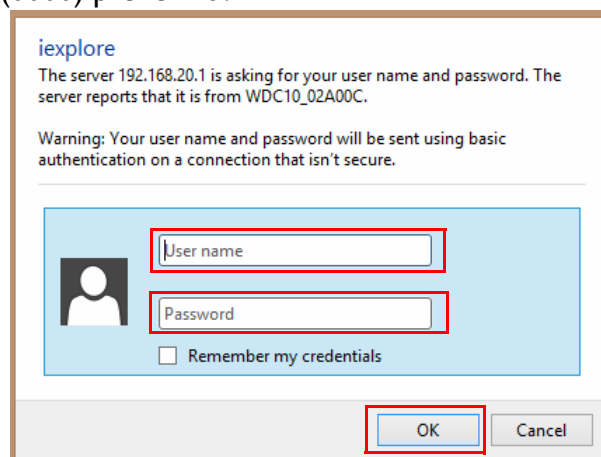

5. Sarà eseguito l'accesso all'interfaccia di gestione web.

## Accesso all'interfaccia di gestione web tramite LAN

Se InstaShow Host è collegato alla LAN, è possibile digitare l'indirizzo IP mostrato sullo schermo tramite il browser web.

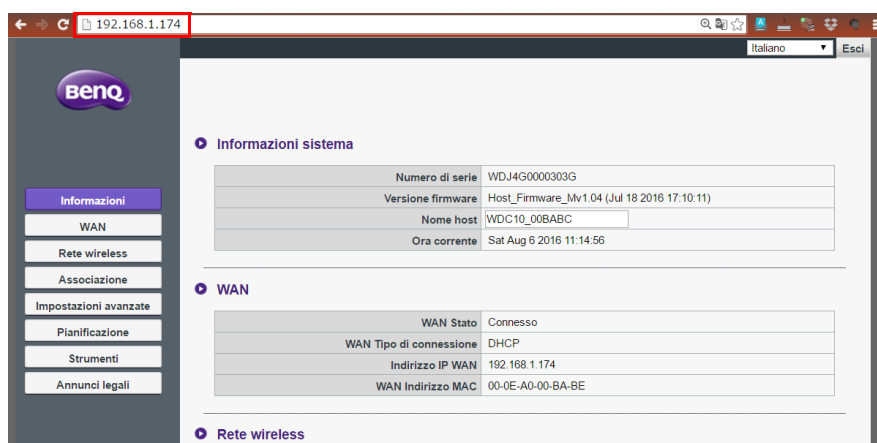

## Accesso all'interfaccia di gestione web tramite rete wireless

InstaShow™ supporta solo 802.11ac. Se il laptop o dispositivo mobile dispone di funzionalità wireless 802.11ac (5G Wi-Fi), è possibile individuare l'InstaShow Host tramite l'SSID WDC10\_XXXXXX (mostrato nell'angolo superiore destro della schermata di aiuto/inattiva) nel menu rete wireless del laptop o dispositivo mobile e connettersi. La password predefinita è il nome dell'SSID stesso (ad esempio, se l'SSID è "WDC10\_02A00C", la password sarà "WDC10\_02A00C"). Una volta collegato il dispositivo all'InstaShow Host, inserire l'indirizzo IP, "192.168.168.2" in un browser web, quindi inserire il nome utente e la password come mostrato nel passaggio 4 di [Accesso all'interfaccia di gestione web tramite la connessione diretta a pagina 36](#).



Una volta installato correttamente l'InstaShow Host, questo trasmetterà due SSID diversi: uno per l'accesso all'interfaccia di gestione web (con il nome "WDC10\_XXXXXX"), e l'altro utilizzato per il trasferimento dei dati tra l'InstaShow Host e gli InstaShow Button (con il nome "WHE\_AP\_5G\_XXXXXX"). Per l'accesso all'interfaccia di gestione web assicurarsi che il laptop o il dispositivo mobile si connettano solamente all'SSID "WDC10\_XXXXXX".

Di seguito un esempio di come è possibile accedere all'interfaccia di gestione web dal dispositivo mobile con IEEE 802.11ac.

1. Andare su **Impostazioni** > **Wi-Fi** per visualizzare l'SSID di InstaShow Host: WDC10\_02A00C.

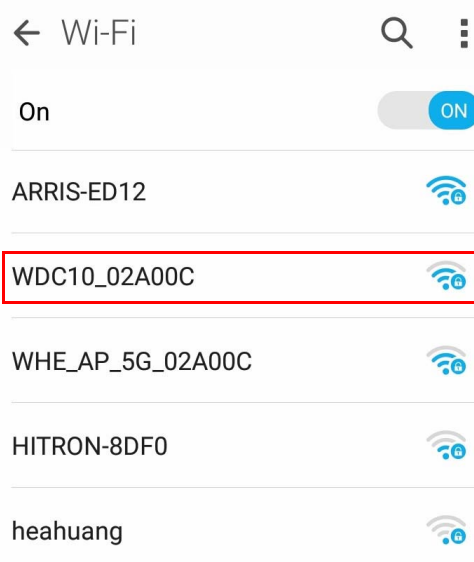

2. Digitare la password predefinita "WDC10\_02A00C" e premere **Connetti**.

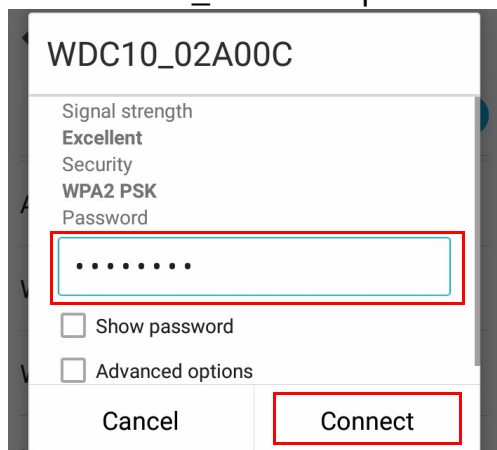

3. Accedere all'interfaccia di gestione web seguendo i passaggi 4-5 di [Accesso all'interfaccia di gestione web tramite la connessione diretta a pagina 36](#).

## Per iniziare

È ora possibile usare l'interfaccia di gestione web per configurare le varie impostazioni di InstaShow Host.

**Pulsanti di comando superiori**

**Colonna principale**

**Barra delle funzioni**

**Informazioni sistema**

|                   |   |
|-------------------|---|
| Numero di serie   | WDM3G0000303G   |
| Versione firmware | Host_Firmware_Mv1.05a (Aug 31 2016 17:07:56)  |
| Nome host         | WDC10_00B919  |
| Ora corrente      | L'ora fornita dalla rete non è disponibile, la funzione Riavvio periodico sarà disattivato. |

**WAN**

|                         |                   |
|-------------------------|-------------------|
| WAN Stato               | Connesso          |
| WAN Tipo di connessione | DHCP              |
| Indirizzo IP WAN        | 192.168.20.1      |
| WAN Indirizzo MAC       | 00-0E-A0-00-B9-1B |

**Rete wireless**

|                     |                   |
|---------------------|-------------------|
| S SID               | WDC10_00B919      |
| Wi-Fi Indirizzo MAC | 02:0E:A0:00:B9:18 |
| Area Wi-Fi          | EU                |

**Messaggio schermo**

|                   |                      |
|-------------------|----------------------|
| Messaggio schermo | <input type="text"/> |
|                   | <input type="text"/> |
|                   | <input type="text"/> |

Applica Annulla

## Pulsanti di comando superiori

### Cambia lingua

1. La lingua predefinita è Inglese. Per cambiare la lingua dell'interfaccia, passare al pannello delle impostazioni della lingua per visualizzare tutte le lingue disponibili.
2. Fare clic sulla lingua desiderata e impostare la nuova lingua.
3. Una volta impostata la nuova lingua, sia l'interfaccia di gestione web che l'OSD di InstaShow™ avranno la stessa lingua.



Le lingue supportate variano in base al paese/regione di acquisto.

## Uscita

1. Fare clic su **Esci** nell'angolo superiore destro.



2. Viene visualizzata la finestra di conferma. Premere **Applica** per uscire.

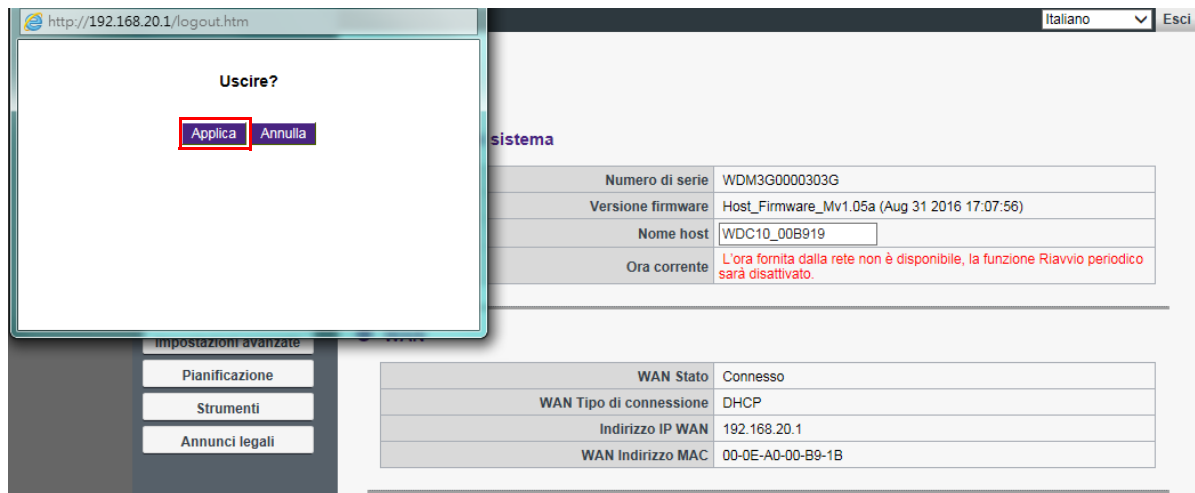

## Colonna principale

La colonna principale mostra i contenuti dettagliati dalla barra delle funzioni.

## Barra delle funzioni

### Informazioni

Fare clic su Informazioni, saranno visualizzate le informazioni dettagliate di **Informazioni sistema**, WAN, Rete wireless e **Messaggio schermo**.

BenQ

Italiano Esci

**Informazioni**

WAN

Rete wireless

Associazione

Impostazioni avanzate

Pianificazione

Strumenti

Annunci legali

**Informazioni sistema**

|                   |   |
|-------------------|---|
| Numero di serie   | WDM3G0000303G   |
| Versione firmware | Host_Firmware_Mv1.05a (Aug 31 2016 17:07:56)  |
| Nome host         | WDC10_00B919  |
| Ora corrente      | L'ora fornita dalla rete non è disponibile, la funzione Riavvio periodico sarà disattivato. |

**WAN**

|                         |                   |
|-------------------------|-------------------|
| WAN Stato               | Connesso          |
| WAN Tipo di connessione | DHCP              |
| Indirizzo IP WAN        | 192.168.20.1      |
| WAN Indirizzo MAC       | 00-0E-A0-00-B9-1B |

**Rete wireless**

|                     |                   |
|---------------------|-------------------|
| SSID                | WDC10_00B919      |
| Wi-Fi Indirizzo MAC | 02:0E:A0:00:B9:18 |
| Area Wi-Fi          | EU                |

**Messaggio schermo**

|                   |                      |
|-------------------|----------------------|
| Messaggio schermo | <input type="text"/> |
|                   | <input type="text"/> |
|                   | <input type="text"/> |

Applica Annulla

Messaggio schermo

È possibile cambiare **Nome host** in **Informazioni sistema**.

**Informazioni sistema**

|                   |   |
|-------------------|---|
| Numero di serie   | WDM3G0000303G   |
| Versione firmware | Host_Firmware_Mv1.05a (Aug 31 2016 17:07:56)  |
| Nome host         | WDC10_00B919  |
| Ora corrente      | L'ora fornita dalla rete non è disponibile, la funzione Riavvio periodico sarà disattivato. |

È possibile inserire i messaggi in **Messaggio schermo**. Una volta inserito il messaggio, premere **Applica** per continuare. Il messaggio sarà mostrato nell'angolo superiore destro della Schermata guida/inattiva sopra l'SSID.

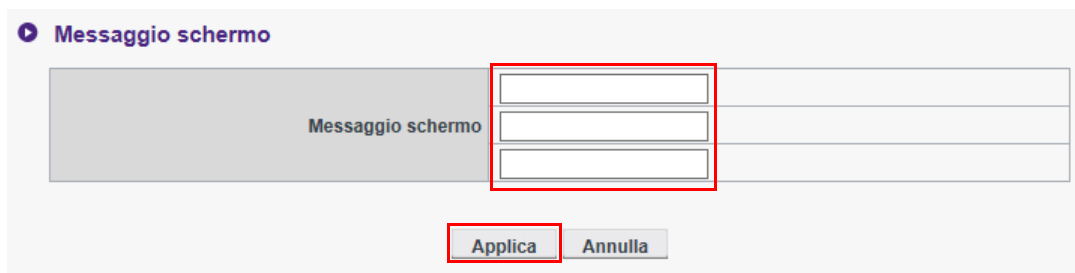

The screenshot shows a configuration window titled "Messaggio schermo". It features a text input field with the placeholder "Messaggio schermo" and a red rectangular box highlighting three stacked input lines. Below the input field are two buttons: "Applica" (highlighted with a red box) and "Annulla".



Per **Messaggio schermo**, le righe massime consentite sono 3, mentre il numero massimo di caratteri consentiti per riga è 19.

## WAN

Fare clic su WAN, sarà visualizzato l'**Indirizzo IP WAN** predefinito dell'InstaShow Host. Il tipo di connessione predefinita è DHCP. Acquisire l'indirizzo IP dal server DHCP della rete. Per cambiare l'**Indirizzo IP WAN**, scegliere l'**IP statico** in **WAN Tipo di connessione**. Premere **Applica** una volta cambiato l'**Indirizzo IP WAN**.

BenQ

Italiano Esci

WAN Tipo di connessione : **DHCP**  
IP statico

Se l'host InstaShow non riesce ad ottenere l'IP tramite DHCP, saranno applicate le seguenti impostazioni.

Indirizzo IP WAN : 192 . 168 . 20 . 1  
Subnet Mask : 255 . 255 . 255 . 0  
Gateway predefinito : 0 . 0 . 0 . 0

Applica Annulla

Informazioni  
**WAN**  
Rete wireless  
Associazione  
Impostazioni avanzate  
Pianificazione  
Strumenti  
Annunci legali

## Rete wireless

Fare clic su Rete wireless, sarà visualizzato il menu **Impostazioni** e **Impostazione radio Wi-Fi** dell'InstaShow Host.

BenQ

Italiano Esci

Impostazioni

Attiva  Attiva  Disattiva

SSID Impostazioni WDC10\_00B919

Opzioni sicurezza Wi-Fi WPA2

Password Impostazioni WDC10\_00B919

Avviso La gestione web può essere controllata solamente tramite il wireless 802.11ac.

Impostazione radio Wi-Fi

Potenza trasmissione 6

Canale Auto Ripeti

Applica Annulla

Informazioni  
WAN  
**Rete wireless**  
Associazione  
Impostazioni avanzate  
Pianificazione  
Strumenti  
Annunci legali

È possibile **Attiva** o **Disattiva** una connessione Wi-Fi per l'InstaShow Host tramite **Attiva**. Di seguito è descritta ciascuna impostazione:

**Impostazioni**

|                         |   |
|-------------------------|---|
| Attiva                  | <input checked="" type="radio"/> Attiva <input type="radio"/> Disattiva |
| SSID Impostazioni       | WDC10_00B919  |
| Opzioni sicurezza Wi-Fi | WPA2  |
| Password Impostazioni   | WDC10_00B919  |

Avviso La gestione web può essere controllata solamente tramite il wireless 802.11ac.

| Impostazioni     | Descrizione  |
|------------------|--|
| <b>Attiva</b>    | L'InstaShow Host trasmette il suo SSID che consente agli utenti di accedere all'interfaccia di gestione web tramite una rete wireless. Consultare <a href="#">Accesso all'interfaccia di gestione web tramite rete wireless a pagina 39</a> per ulteriori informazioni.  |
| <b>Disattiva</b> | L'InstaShow Host disattiva il suo SSID che nega agli utenti l'accesso all'interfaccia di gestione web tramite una rete wireless. Quando Rete wireless è disattivato, gli utenti saranno in grado di accedere all'interfaccia di gestione web solo tramite una connessione diretta o LAN. Consultare <a href="#">Accesso all'interfaccia di gestione web tramite la connessione diretta a pagina 36</a> o <a href="#">Accesso all'interfaccia di gestione web tramite LAN a pagina 38</a> per ulteriori informazioni. |

Quando Rete wireless è disattivato, è possibile rinominare l'SSID del segnale Wi-Fi tramite **SSID Impostazioni**.



L'InstaShow Host genera automaticamente l'SSID utilizzato per il trasferimento dati tra InstaShow Host e InstaShow Button (con il nome "WHE\_AP\_5G\_XXXXXX") che è diverso dall'SSID utilizzato per la connessione wireless dell'interfaccia di gestione web. Questo SSID non viene visualizzato nel menu Rete wireless poiché non può essere cambiato o modificato.

**Opzioni sicurezza Wi-Fi** offre all'utente le opzioni di sicurezza **WPA2** e **WPA2\_Enterprise** per la connessione wireless dell'InstaShow Host quando gli utenti accedono all'interfaccia di gestione web tramite la rete wireless.

**Impostazioni**

|                         |   |
|-------------------------|---|
| Attiva                  | <input checked="" type="radio"/> Attiva <input type="radio"/> Disattiva |
| SSID Impostazioni       | WDC10_00B919  |
| Opzioni sicurezza Wi-Fi | WPA2  |
| Password Impostazioni   | WDC10_00B919  |

Avviso La gestione web può essere controllata solamente tramite il wireless 802.11ac.

**WPA2** attiva WPA2-PSK (chiave pre-condivisa) che utilizza il metodo di crittografia AES (Advanced Encryption Standard).

**WPA2\_Enterprise** consente agli utenti di ottenere una chiave univoca per la rete che richiede l'autenticazione. Per le impostazioni del server RADIUS, contattare il dipartimento IT per le impostazioni effettive.

**Impostazioni**

|                            |   |
|----------------------------|---|
| Attiva                     | <input checked="" type="radio"/> Attiva <input type="radio"/> Disattiva |
| SSID Impostazioni          | WDC10_00B919  |
| Opzioni sicurezza Wi-Fi    | WPA2_Enterprise   |
| Server RADIUS Indirizzo IP | 0 . 0 . 0 . 0   |
| Porta RADIUS               | 1812  |
| Segreto condiviso          |   |

Avviso La gestione web può essere controllata solamente tramite il wireless 802.11ac.



Le opzioni di sicurezza Wi-Fi descritte in precedenza si applicano solo alla connessione Wi-Fi utilizzata per accedere all'interfaccia di gestione web tramite una rete wireless. La connessione Wi-Fi utilizzata per il trasferimento dei dati tra InstaShow Host e InstaShow Button utilizza un'impostazione di sicurezza WPA2-PSK fissa che non può essere cambiata.

In **Impostazione radio Wi-Fi**, è possibile cambiare **Potenza trasmissione** da 1 a 6 (6 è il più potente). Nell'ambiente di rete reale, ciascuna scalatura può aumentare l'intensità del segnale di 1-3 dBm. Ad esempio, cambiando **Potenza trasmissione** da 1 a 2, è possibile aumentare l'intensità del segnale di circa 2 dBm nella misurazione reale.

**Impostazione radio Wi-Fi**

|                      |  |
|----------------------|--|
| Potenza trasmissione | 1<br>2<br>3<br>4<br>5<br>6                 |
| Canale               | Auto <input type="button" value="Ripeti"/> |

In **Canale**, è possibile configurare InstaShow Host per selezionare automaticamente il canale wireless con le prestazioni migliori durante la configurazione iniziare dell'InstaShow Host selezionando **Auto**, oppure, è possibile selezionare manualmente il canale wireless. L'impostazione **Canale** predefinita per l'InstaShow Host è **Auto**.

**Impostazione radio Wi-Fi**

|                      |  |
|----------------------|--|
| Potenza trasmissione | 6  |
| Canale               | Auto<br>Canale 36<br>Canale 40<br>Canale 44<br>Canale 48 |

Nei casi in cui la trasmissione di una presentazione è instabile o discontinua a causa delle interferenze con la connessione wireless tra InstaShow Host e InstaShow Button da altri dispositivi wireless vicini, gli utenti possono cambiare **Canale** premendo **Ripeti ricerca**. Premendo **Ripeti ricerca**, l'InstaShow Host passa al canale wireless con prestazioni migliori e meno interferenze.



- Una volta premuto **Ripeti ricerca**, la trasmissione della presentazione viene interrotta per alcuni secondi e il LED su InstaShow Host lampeggia di colore rosso, quindi si illumina di verde fisso. Premere il tasto Presentazione sull'InstaShow Button per riprendere la presentazione.
- I canali wireless supportati elencati possono variare in relazione alle norme wireless del paese/regione.

Una volta configurate tutte le impostazioni Rete wireless, premere **Applica** per continuare.

The screenshot shows the BenQ web management interface. On the left is a navigation menu with the BenQ logo and several menu items: Informazioni, WAN, Rete wireless (highlighted in purple), Associazione, Impostazioni avanzate, Pianificazione, Strumenti, and Annunci legali. The main content area is titled 'Impostazioni' and contains a table for wireless settings:

|                         |   |
|-------------------------|---|
| Attiva                  | <input checked="" type="radio"/> Attiva <input type="radio"/> Disattiva |
| SSID Impostazioni       | WDC10_00B919  |
| Opzioni sicurezza Wi-Fi | WPA2  |
| Password Impostazioni   | WDC10_00B919  |

Below the table is a red warning message: **Avviso** La gestione web può essere controllata solamente tramite il wireless 802.11ac.

Below the warning is a section titled 'Impostazione radio Wi-Fi' with the following settings:

|                      |                    |
|----------------------|--------------------|
| Potenza trasmissione | 6                  |
| Canale               | Auto <b>Ripeti</b> |

At the bottom of this section are two buttons: 'Applica' (highlighted with a red box) and 'Annulla'.

## Associazione

Fare clic su Associazione, viene visualizzato Associazione e **Stato associazione**.

BenQ

Italiano Esci

Associazione

avvia associazione

Stato associazione

| Stato       | Numero di serie | Indirizzo MAC     | Versione firmware      | EDID Stato        | Delete |
|-------------|-----------------|-------------------|------------------------|-------------------|--------|
| Connesso    | WDM3G0004603G   | 00:0E:A0:00:B9:E0 | Button_Firmware_Mv1.02 | SINCRONIZZA       |        |
| Disconnesso | WDM3G0004703G   | 00:0E:A0:00:B9:E3 | Button_Firmware_Mv1.02 | NON SINCRONIZZARE |        |

Associazione è utilizzato quando l'InstaShow Host è installato a soffitto, poiché non è semplice premere il tasto **PAIRING** dell'InstaShow Host quando il dispositivo si trova su soffitti troppo alti. È possibile associare InstaShow Button e InstaShow Host tramite l'interfaccia di gestione web. Consultare [Impostazioni avanzate a pagina 51](#) per ulteriori informazioni sullo stato EDID.

- I. Collegare i jack HDMI e USB di InstaShow Button alle porte corrispondenti sul laptop.

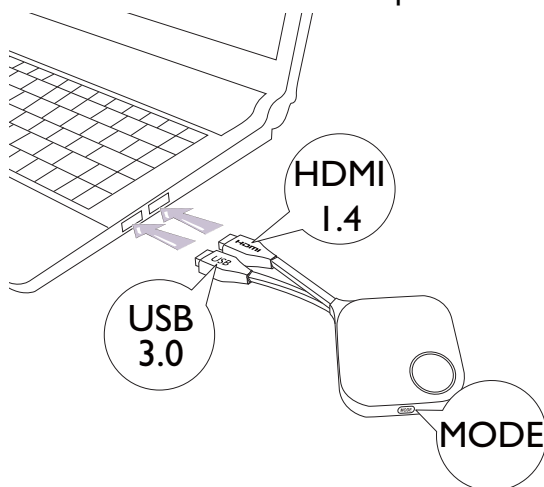



- Quando InstaShow Button è collegato al laptop, l'indicatore LED di InstaShow Button lampeggia di colore rosso.

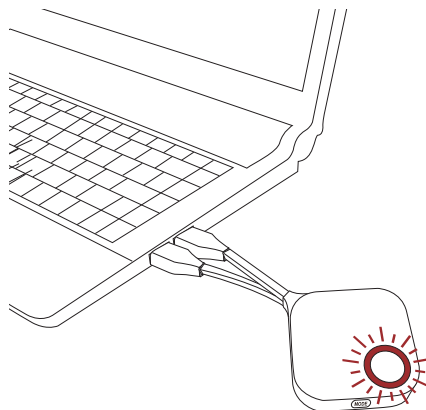

- Assicurarsi che InstaShow Host sia collegato correttamente a una sorgente di alimentazione.
- Premere **avvia associazione** per associare InstaShow Host all'InstaShow Button tramite l'interfacce di gestione web, sarà necessario associare l'InstaShow Button entro due minuti.



- Premere il tasto **MODE** sul lato di InstaShow Button per cinque secondi. L'indicatore LED di InstaShow Button lampeggia di blu per circa 10 secondi. Il processo di associazione è in corso. Sullo schermo viene mostrato il messaggio "associazione in corso".

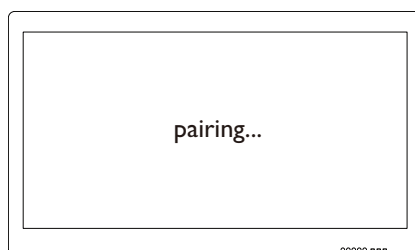
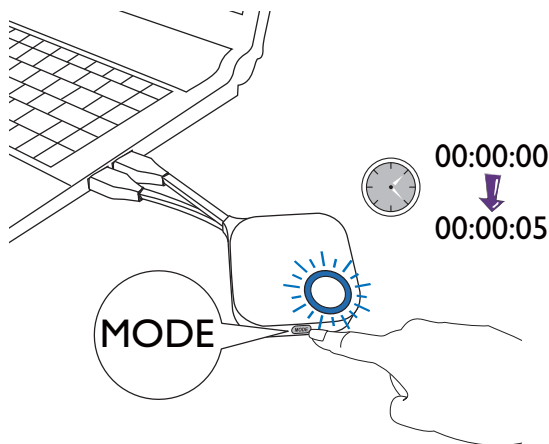

6. L'indicatore LED di InstaShow Button diventa verde fisso quando InstaShow Host e InstaShow Button sono associati.

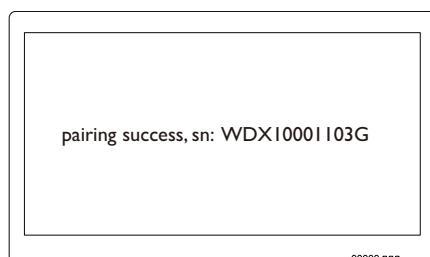
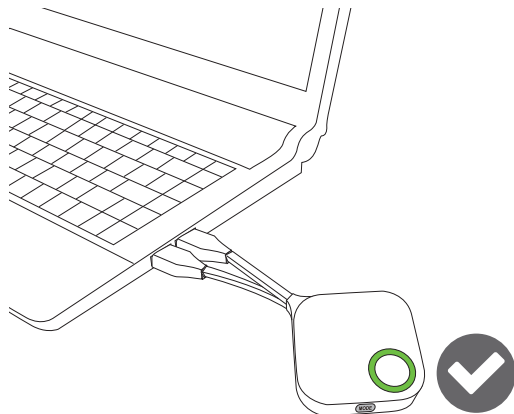

- Le immagini sono solo di riferimento. Ciascun prodotto ha un numero di serie diverso.
- Il numero massimo di InstaShow Button che è possibile associare con un InstaShow Host è 16.

7. È possibile premere **arresta associazione** in qualsiasi momento per interrompere il processo di associazione.

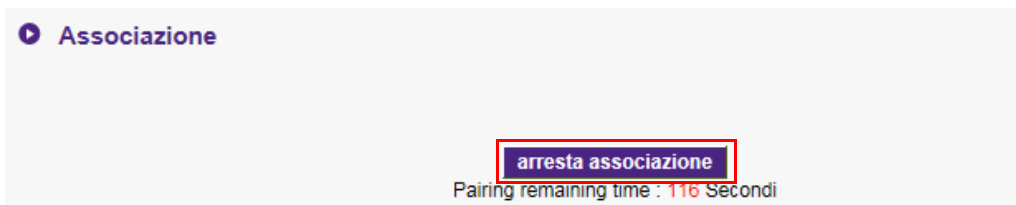

## Impostazioni avanzate

Fare clic su Impostazioni avanzate per regolare **Modalità qualità immagine**, **Frequenza fotogrammi**, **Blocco schermo**, **Gestione EDID**, e **Modalità standby**.

|                           |  |
|---------------------------|--|
| Modalità qualità immagine | <input checked="" type="radio"/> Presentazione <input type="radio"/> Video <input type="radio"/> Potenza bassa   |
| Frequenza fotogrammi      | <input type="radio"/> Alto <input type="radio"/> Medio <input checked="" type="radio"/> Basso  |
| Blocco schermo            | <input type="radio"/> Attiva <input checked="" type="radio"/> Disattiva  |
| Gestione EDID             | <input checked="" type="radio"/> Attivo <input type="radio"/> Disattivo <input type="radio"/> Ripristina   |
| Modalità standby          | <input type="radio"/> Disattivo <input checked="" type="radio"/> Modalità standby rete <input type="radio"/> Modalità standby HDMI<br><input type="radio"/> 30 Minuti <input type="radio"/> 60 Minuti <input checked="" type="radio"/> 90 Minuti |



Applica Annulla

È possibile passare la modalità su **Presentazione**, **Video** e **Potenza bassa** tramite **Modalità qualità immagine**. La modalità predefinita è la modalità **Presentazione**. Prestare attenzione perché al termine dell'aggiornamento firmware alla v2.01, la modalità predefinita sarà cambiata nella modalità **Video**. La modalità impostata da **Modalità qualità immagine** nella gestione web sarà la modalità predefinita la prossima volta che si riavvia InstaShow Host. Per questo motivo, se la modalità **Video** viene passata alla modalità **Presentazione** mediante InstaShow Button durante la riproduzione dei file, la modalità resterà **Video** la prossima volta che si riavvia InstaShow Host. Di seguito una descrizione degli scenari adatti per ciascuna modalità:

|                           |  |
|---------------------------|--|
| Modalità qualità immagine | <input checked="" type="radio"/> Presentazione <input type="radio"/> Video <input type="radio"/> Potenza bassa   |
| Frequenza fotogrammi      | <input type="radio"/> Alto <input type="radio"/> Medio <input checked="" type="radio"/> Basso  |
| Blocco schermo            | <input type="radio"/> Attiva <input checked="" type="radio"/> Disattiva  |
| Gestione EDID             | <input checked="" type="radio"/> Attivo <input type="radio"/> Disattivo <input type="radio"/> Ripristina   |
| Modalità standby          | <input type="radio"/> Disattivo <input checked="" type="radio"/> Modalità standby rete <input type="radio"/> Modalità standby HDMI<br><input type="radio"/> 30 Minuti <input type="radio"/> 60 Minuti <input checked="" type="radio"/> 90 Minuti |

Applica Annulla

| Modalità                      | Scenario   |
|-------------------------------|--|
| Modalità <b>Presentazione</b> | Per l'uso quando è necessaria una visione molto dettagliata.         |
| Modalità <b>Video</b>         | Per l'uso quando è necessaria una riproduzione video senza problemi. |

| Modalità                      | Scenario  |
|-------------------------------|---|
| Modalità <b>Potenza bassa</b> | <p>Per l'uso quando è necessario ridurre il consumo energetico, ad esempio quando il laptop a cui è collegato InstaShow Button dispone solo di un collegamento USB 2.0 per l'alimentazione. L'uso della modalità <b>Potenza bassa</b> genera una qualità di visualizzazione ridotta e un video discontinuo rispetto alla modalità <b>Presentazione</b> e alla modalità <b>Video</b>.</p> <p> Quando è selezionata la modalità <b>Potenza bassa</b>, non è possibile cambiare <b>Modalità qualità immagine</b> tramite il tasto <b>MODE</b> sull'InstaShow Button. Se l'utente preme il tasto <b>MODE</b>, l'OSD visualizza l'icona di avviso di seguito, nell'angolo superiore sinistro:</p>  |

**Frequenza fotogrammi** controlla la fluidità della trasmissione video tramite InstaShow Host. Quando la modalità **Video** è selezionata, è possibile cambiare **Frequenza fotogrammi** per la trasmissione video su **Alto**, **Medio**, o **Basso**. Una frequenza fotogrammi elevata consente video con animazioni più fluide, mentre una frequenza fotogrammi bassa genera video con animazione discontinua.

**Impostazioni avanzate**

|                           |  |
|---------------------------|--|
| Modalità qualità immagine | <input type="radio"/> Presentazione <input checked="" type="radio"/> Video <input type="radio"/> Potenza bassa   |
| Frequenza fotogrammi      | <input checked="" type="radio"/> Alto <input type="radio"/> Medio <input type="radio"/> Basso  |
| Blocco schermo            | <input type="radio"/> Attiva <input checked="" type="radio"/> Disattiva  |
| Gestione EDID             | <input checked="" type="radio"/> Attivo <input type="radio"/> Disattivo <input type="radio"/> Ripristina   |
| Modalità standby          | <input type="radio"/> Disattivo <input checked="" type="radio"/> Modalità standby rete <input type="radio"/> Modalità standby HDMI<br><input type="radio"/> 30 Minuti <input type="radio"/> 60 Minuti <input checked="" type="radio"/> 90 Minuti |

 **Frequenza fotogrammi** è regolabile solo (il valore predefinito è **Alto**) quando è selezionata la modalità **Video**. **Frequenza fotogrammi** per la modalità **Presentazione** e la modalità **Potenza bassa** sono entrambe fisse su **Basso** e non possono essere regolate.

**Blocco schermo** consente di controllare la disponibilità all'uso di InstaShow Host. Quando è selezionato **Attiva**, l'uso di InstaShow Host per eseguire presentazioni non sarà possibile e InstaShow Host trasmetterà la schermata di blocco (mostrata di seguito), il LED lampeggia di rosso. Quando è selezionato **Disattiva**, è possibile usare in modo normale InstaShow Host.

Impostazioni avanzate

|                           |  |
|---------------------------|--|
| Modalità qualità immagine | <input type="radio"/> Presentazione <input checked="" type="radio"/> Video <input type="radio"/> Potenza bassa   |
| Frequenza fotogrammi      | <input checked="" type="radio"/> Alto <input type="radio"/> Medio <input type="radio"/> Basso  |
| Blocco schermo            | <input type="radio"/> Attiva <input checked="" type="radio"/> Disattiva  |
| Gestione EDID             | <input checked="" type="radio"/> Attivo <input type="radio"/> Disattivo <input type="radio"/> Ripristina   |
| Modalità standby          | <input type="radio"/> Disattivo <input checked="" type="radio"/> Modalità standby rete <input type="radio"/> Modalità standby HDMI<br><input type="radio"/> 30 Minuti <input type="radio"/> 60 Minuti <input checked="" type="radio"/> 90 Minuti |

Applica Annulla



EDID (Extended Display Identification Data) sono i dati forniti dagli schermi digitali (ad esempio proiettori, TV, ecc) per indicare le funzionalità alla sorgente multimediale.

Quando collegato correttamente, InstaShow™ trasmette i segnali HDMI dalla sorgente video (ad esempio laptop, ecc.) allo schermo HDMI. Per offrire un audio ottimale e il formato video supportato da InstaShow Host, InstaShow Button e lo schermo HDMI, l'InstaShow Host legge i dati EDID forniti dallo schermo HDMI collegato e determina la risoluzione video ottimale e il formato video in base alla risoluzione video e al formato audio supportato da InstaShow™. Una volta che InstaShow Host decide la risoluzione video ottimale e il formato video, l'EDID revisionato viene inviato all'InstaShow Button per sostituire l'EDID precedente. La sorgente video (ad esempio un laptop, ecc) trasmette automaticamente la risoluzione video migliore o consigliata in base all'EDID dello schermo HDMI collegato.

Per verificare lo stato EDID, InstaShow Host legge l'EDID tutte le volte che lo schermo viene collegato, scollegato o acceso/spento. Tutte le volte che InstaShow Host rileva che l'EDID dello schermo collegato viene cambiato (ad esempio quando si verificano modifiche allo schermo), l'EDID dell'InstaShow Button viene aggiornato quando viene riavviato l'InstaShow Button o l'InstaShow Host.

Si consiglia **Gestione EDID** su **Attivo** per sincronizzare l'EDID di InstaShow Button e dello schermo. Se **Gestione EDID** su **Disattivo**, l'EDID non sarà cambiato. Se si dispone di **Gestione EDID Ripristina**, l'EDID sarà ripristinato alle impostazioni predefinite di fabbrica.

**Impostazioni avanzate**

|                           |  |
|---------------------------|--|
| Modalità qualità immagine | <input checked="" type="radio"/> Presentazione <input type="radio"/> Video <input type="radio"/> Potenza bassa                     |
| Frequenza fotogrammi      | <input type="radio"/> Alto <input type="radio"/> Medio <input checked="" type="radio"/> Basso                                      |
| Blocco schermo            | <input type="radio"/> Attiva <input checked="" type="radio"/> Disattiva  |
| Gestione EDID             | <input checked="" type="radio"/> Attivo <input type="radio"/> Disattivo <input type="radio"/> Ripristina                           |
| Modalità standby          | <input type="radio"/> Disattivo <input checked="" type="radio"/> Modalità standby rete <input type="radio"/> Modalità standby HDMI |
|                           | <input type="radio"/> 30 Minuti <input type="radio"/> 60 Minuti <input checked="" type="radio"/> 90 Minuti                         |

| Impostazioni                | Descrizione  |
|-----------------------------|--|
| <b>Attivo (Predefinito)</b> | InstaShow™ configura automaticamente l'impostazione della risoluzione del notebook sorgente in modo da corrispondere al pixel per pixel del dispositivo di visualizzazione per una qualità nitida dell'immagine. |
| <b>Disattivo</b>            | InstaShow™ non configura l'impostazione della risoluzione del notebook sorgente in modo da corrispondere al pixel per pixel del dispositivo di visualizzazione per una qualità nitida dell'immagine.             |
| <b>Ripristina</b>           | EDID sarà ripristinato alle impostazioni predefinite di fabbrica.  |

**Modalità standby** consente di impostare le condizioni per porre InstaShow Host in standby. È possibile impostare **Modalità standby** su **Disattivo** per evitare che InstaShow Host entri in standby o scegliere tra **Modalità standby rete** e **Modalità standby HDMI**.

**Impostazioni avanzate**

|                           |  |
|---------------------------|--|
| Modalità qualità immagine | <input checked="" type="radio"/> Presentazione <input type="radio"/> Video <input type="radio"/> Potenza bassa                     |
| Frequenza fotogrammi      | <input type="radio"/> Alto <input type="radio"/> Medio <input checked="" type="radio"/> Basso                                      |
| Blocco schermo            | <input type="radio"/> Attiva <input checked="" type="radio"/> Disattiva  |
| Gestione EDID             | <input type="radio"/> Attivo <input type="radio"/> Disattivo <input checked="" type="radio"/> Ripristina                           |
| Modalità standby          | <input checked="" type="radio"/> Disattivo <input type="radio"/> Modalità standby rete <input type="radio"/> Modalità standby HDMI |

**Modalità standby rete** disattiva l'uscita HDMI dall'InstaShow Host dopo un periodo di tempo definito nel quale non viene eseguita alcuna connessione con InstaShow Button. Quando InstaShow Host è in **Modalità standby rete** il LED si illumina al 50% di colore verde e il consumo energetico sarà circa 2 W. Sono disponibili tre opzioni per **Modalità standby rete**: **30 Minuti**, **60 Minuti** e **90 Minuti**.

**Impostazioni avanzate**

|                           |  |
|---------------------------|--|
| Modalità qualità immagine | <input checked="" type="radio"/> Presentazione <input type="radio"/> Video <input type="radio"/> Potenza bassa                     |
| Frequenza fotogrammi      | <input type="radio"/> Alto <input type="radio"/> Medio <input checked="" type="radio"/> Basso                                      |
| Blocco schermo            | <input type="radio"/> Attiva <input checked="" type="radio"/> Disattiva  |
| Gestione EDID             | <input type="radio"/> Attivo <input type="radio"/> Disattivo <input checked="" type="radio"/> Ripristina                           |
| Modalità standby          | <input type="radio"/> Disattivo <input checked="" type="radio"/> Modalità standby rete <input type="radio"/> Modalità standby HDMI |
|                           | <input checked="" type="radio"/> 30 Minuti <input type="radio"/> 60 Minuti <input type="radio"/> 90 Minuti                         |

L'InstaShow Host entra in **Modalità standby rete** nelle seguenti condizioni:

- L'InstaShow Host trasmette la schermata di aiuto o la schermata inattiva per un dato periodo di tempo nel campo **Modalità standby**. In questa situazione lo schermo collegato in genere entra in modalità standby o risparmio energetico dopo un periodo di tempo definito in base alle impostazioni configurate per lo schermo.

L'InstaShow Host si riattiva da **Modalità standby rete** nelle seguenti condizioni:

- Viene stabilita una connessione wireless tra l'InstaShow Host e un InstaShow Button (i LED sull'InstaShow Host e l'InstaShow Button si illuminano di colore blu fisso).

**Modalità standby HDMI**, pone l'InstaShow Host in modalità standby se non viene rilevato alcun segnale/collegamento HDMI sull'InstaShow Host per almeno 10 minuti. Quando l'InstaShow Host è in **Modalità standby HDMI** il LED si spegne e il consumo energetico sarà inferiore a 0,5 W.

Impostazioni avanzate

|                           |  |
|---------------------------|--|
| Modalità qualità immagine | <input checked="" type="radio"/> Presentazione <input type="radio"/> Video <input type="radio"/> Potenza bassa                     |
| Frequenza fotogrammi      | <input type="radio"/> Alto <input type="radio"/> Medio <input checked="" type="radio"/> Basso                                      |
| Blocco schermo            | <input type="radio"/> Attiva <input checked="" type="radio"/> Disattiva  |
| Gestione EDID             | <input checked="" type="radio"/> Attivo <input type="radio"/> Disattivo <input type="radio"/> Ripristina                           |
| Modalità standby          | <input type="radio"/> Disattivo <input type="radio"/> Modalità standby rete <input checked="" type="radio"/> Modalità standby HDMI |

Applica Annulla

L'InstaShow Host entra in **Modalità standby HDMI** in una delle seguenti condizioni:

- Non è stata stabilita una connessione tramite cavo HDMI tra l'InstaShow Host e lo schermo per almeno 10 minuti.
- Lo schermo collegato all'InstaShow Host è spento per almeno 10 minuti.

L'InstaShow Host si riattiva da **Modalità standby HDMI** in una delle seguenti condizioni:

- Lo schermo collegato all'InstaShow Host è acceso.
- Il pulsante di accensione sull'InstaShow Host è stato premuto.
- Il cavo di alimentazione collegato all'InstaShow Host è stato scollegato e ricollegato.



- Nei casi in cui gli utenti desiderano risparmiare energia, **Modalità standby rete** è la modalità adatta poiché il consumo energetico per uno schermo (ad esempio proiettori, TV, monitor ecc) è in genere superiore al consumo energetico per l'InstaShow Host (5 V/1,5 A).
- Nei casi in cui l'InstaShow Host è installato a soffitto o il pulsante di accensione non può essere raggiunto dall'utente, **Modalità standby HDMI** è la modalità adatta poiché consente all'utente di spegnere InstaShow Host spegnendo lo schermo.

Una volta configurati tutti gli elementi Impostazioni avanzate, premere **Applica** per continuare.

Impostazioni avanzate

|                           |  |
|---------------------------|--|
| Modalità qualità immagine | <input checked="" type="radio"/> Presentazione <input type="radio"/> Video <input type="radio"/> Potenza bassa                     |
| Frequenza fotogrammi      | <input type="radio"/> Alto <input type="radio"/> Medio <input checked="" type="radio"/> Basso                                      |
| Blocco schermo            | <input type="radio"/> Attiva <input checked="" type="radio"/> Disattiva  |
| Gestione EDID             | <input type="radio"/> Attivo <input type="radio"/> Disattivo <input checked="" type="radio"/> Ripristina                           |
| Modalità standby          | <input type="radio"/> Disattivo <input checked="" type="radio"/> Modalità standby rete <input type="radio"/> Modalità standby HDMI |
|                           | <input checked="" type="radio"/> 30 Minuti <input type="radio"/> 60 Minuti <input type="radio"/> 90 Minuti                         |

Applica Annulla

Per riavviare InstaShow Host, premere **Riavvia** per visualizzare una finestra. Premere **OK** per continuare.

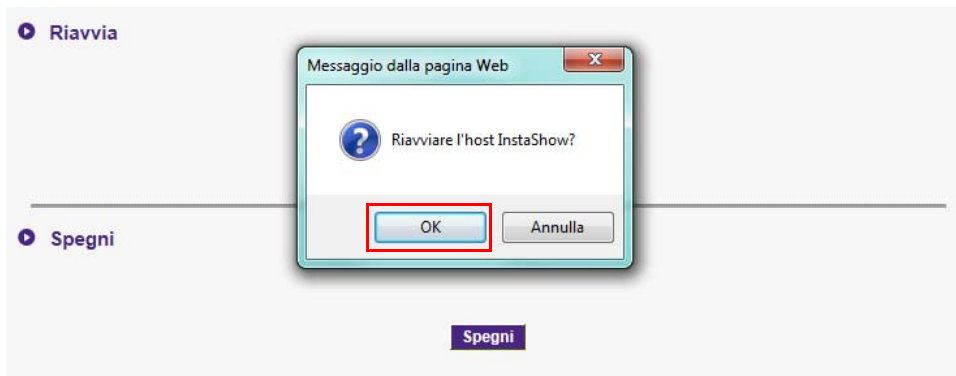

Per spegnere InstaShow Host, premere **Spegni** per visualizzare una finestra. Premere **OK** per continuare.

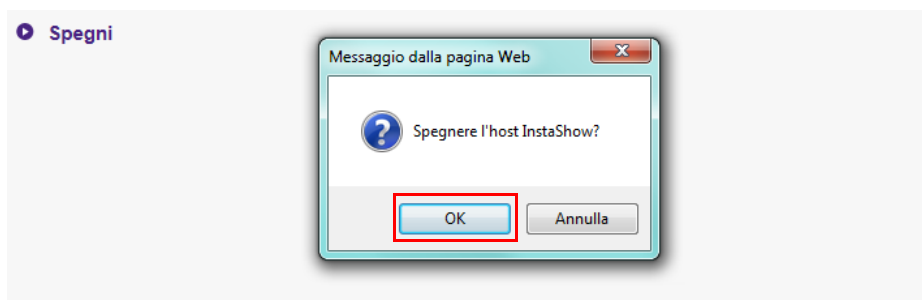

## Pianificazione

È possibile cambiare la pianificazione facendo clic su **Pianificazione**. È possibile impostare **Ora sistema** e **Riavvio periodico**.

Italiano Esci

**BenQ**

- Informazioni
- WAN
- Rete wireless
- Associazione
- Impostazioni avanzate
- Pianificazione**
- Strumenti
- Annunci legali

**Ora sistema**

|             |  |
|-------------|--|
| Fuso orario | Greenwich Mean Time: London (GMT+00:00) ▼  |
| Ora legale  | <input type="checkbox"/> Attiva da 06 (Mese) 25 (Giorno) a 12 (Mese) 25 (Giorno) |
| Server NTP  | time.nist.gov  |

**Riavvio periodico**

|   |  |
|---|--|
| Ora corrente                            | L'ora fornita dalla rete non è disponibile, la funzione Riavvio periodico sarà disattivato.  |
| Attiva                                  | <input type="radio"/> Attiva <input checked="" type="radio"/> Disattiva  |
| Riavvia alle                            | 00 : 00 (Formato 24 ore)   |
| <input type="checkbox"/> Tutti i giorni | <input type="checkbox"/> Dom <input type="checkbox"/> Lun <input type="checkbox"/> Mar <input type="checkbox"/> Mer <input type="checkbox"/> Gio <input type="checkbox"/> Ven <input type="checkbox"/> Ven |

Applica Annulla



È possibile selezionare **Fuso orario** e **Attiva** per impostare **Ora legale**.

**Ora sistema**

|             |   |
|-------------|---|
| Fuso orario | Greenwich Mean Time: London (GMT+00:00) ▼   |
| Ora legale  | <input checked="" type="checkbox"/> Attiva da 06 (Mese) 25 (Giorno) a 12 (Mese) 25 (Giorno) |
| Server NTP  | time.nist.gov   |

È possibile selezionare **Attiva** per impostare **Riavvio periodico**. È inoltre possibile impostare l'ora e il giorno di riavvio.

**Riavvio periodico**

|              |  |                  |
|--------------|--|------------------|
| Ora corrente | L'ora fornita dalla rete non è disponibile, la funzione Riavvio periodico sarà disattivato.  |                  |
| Attiva       | <input checked="" type="radio"/> Attiva <input type="radio"/> Disattiva  |                  |
| Riavvia alle | 00 : 00  | (Formato 24 ore) |
|              | <input type="checkbox"/> Tutti i giorni <input type="checkbox"/> Dom <input type="checkbox"/> Lun <input type="checkbox"/> Mar <input type="checkbox"/> Mer <input type="checkbox"/> Gio <input type="checkbox"/> Ven <input type="checkbox"/> Ven |                  |

Una volta configurate tutte le impostazioni Pianificazione, premere **Applica** per continuare.

BenQ

Italiano Esci

**Ora sistema**

|             |  |
|-------------|--|
| Fuso orario | Greenwich Mean Time: London (GMT+00:00) ▼  |
| Ora legale  | <input type="checkbox"/> Attiva da 06 (Mese) 25 (Giorno) a 12 (Mese) 25 (Giorno) |
| Server NTP  | time.nist.gov  |

**Riavvio periodico**

|              |  |                  |
|--------------|--|------------------|
| Ora corrente | L'ora fornita dalla rete non è disponibile, la funzione Riavvio periodico sarà disattivato.  |                  |
| Attiva       | <input type="radio"/> Attiva <input checked="" type="radio"/> Disattiva  |                  |
| Riavvia alle | 00 : 00  | (Formato 24 ore) |
|              | <input type="checkbox"/> Tutti i giorni <input type="checkbox"/> Dom <input type="checkbox"/> Lun <input type="checkbox"/> Mar <input type="checkbox"/> Mer <input type="checkbox"/> Gio <input type="checkbox"/> Ven <input type="checkbox"/> Ven |                  |

## Strumenti

Facendo clic su Strumenti, è possibile regolare **Impostazione password**, **Aggiornamento firmware**, **Backup configurazione** e **Impostazione Log**.

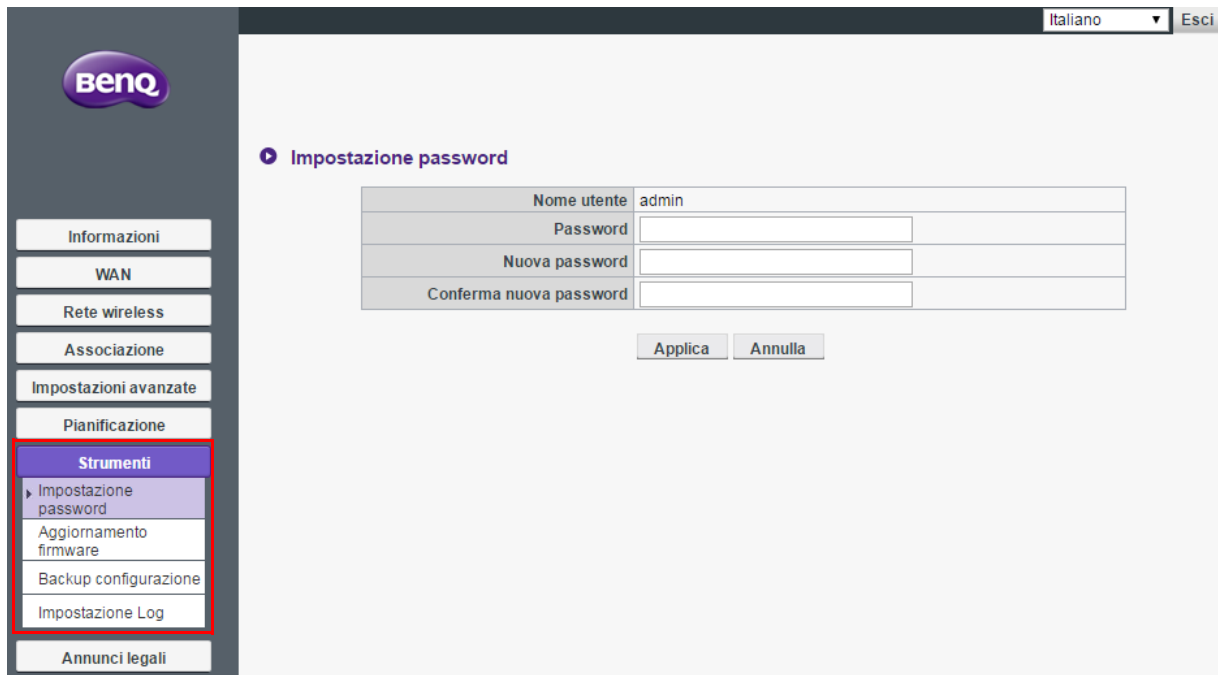

### • Impostazione password

È possibile cambiare la **Password**:

1. Inserendo la **Password** precedente.
2. Inserendo la **Nuova password**.
3. Inserendo nuovamente la **Nuova password** per **Conferma nuova password**.
4. Premere **Applica** per continuare.

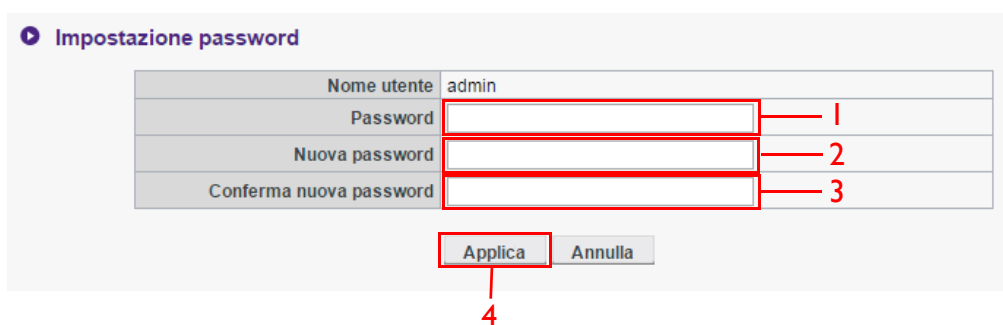

### • Aggiornamento firmware/Aggiornamento driver

Prima di eseguire l'**Aggiornamento firmware/Aggiornamento driver**, contattare l'ufficio regionale BenQ per l'accesso ai file di aggiornamento. Installare il firmware e il driver più recente con la sequenza di seguito:

1. Button\_Driver\_xxxx.bin
2. Host\_Driver\_xxx.bin
3. Button\_Firmware\_xxx.bin

#### 4. Host\_Firmware\_xxx.bin



- Gli aggiornamenti devono seguire la sequenza descritta in precedenza.
- Non tutti gli aggiornamenti richiedono tutti e 4 i file elencati in precedenza, se un file di aggiornamento richiede meno file rispetto ai 4 elencati in precedenza, ignorare il file mancante nella sequenza.

È possibile cambiare **Modalità** su **Aggiornamento firmware** o **Aggiornamento driver**.

BenQ

Italiano Esci

Modalità

Aggiornamento firmware  Aggiornamento driver

Aggiornamento firmware host InstaShow

Sfogli...

Aggiornamento firmware

Avviso 1. Scegliere la versione precedente del firmware da ripristinare alle impostazioni predefinite.  
2. Non spegnere o premere il pulsante di ripristino durante il processo di aggiornamento del firmware.  
3. Non chiudere la finestra durante il processo di aggiornamento del firmware.  
4. Assicurarsi che la rete non sia occupata durante il processo di aggiornamento del firmware.

Versione firmware : Host\_Firmware\_Mv1.05a (Aug 31 2016 17:07:56)

Aggiornamento firmware pulsante InstaShow

Sfogli...

Aggiorna pulsante InstaShow selezionato

00:0E:A0:00:B9:E0 Button\_Firmware\_Mv1.02

Aggiornamento firmware

Avviso 1. Non spegnere o premere il pulsante di ripristino durante il processo di aggiornamento del firmware.  
2. Non chiudere la finestra durante il processo di aggiornamento del firmware.

Per aggiornare il driver di InstaShow Button, assicurarsi che sia l'InstaShow Host che l'InstaShow Button siano collegati correttamente e che i LED su entrambi i dispositivi siano verde fisso, quindi seguire le procedure di seguito:

1. Premere **Sfogli** e scegliere il file per l'aggiornamento.
2. Scegliere l'InstaShow Button che deve essere aggiornato. Ciascun InstaShow Button ha un indirizzo Mac diverso, controllare l'etichetta delle specifiche e scegliere l'indirizzo Mac dell'InstaShow Button.



### 3. Premere **Aggiornamento driver** per continuare.



Per aggiornare il driver di InstaShow Host, assicurarsi che sia l'InstaShow Host che l'InstaShow Button siano collegati correttamente e che i LED su entrambi i dispositivi siano verde fisso, quindi seguire le procedure di seguito:

1. Premere **Sfoggia** e scegliere il file per l'aggiornamento.
2. Premere **Aggiornamento driver** per continuare.

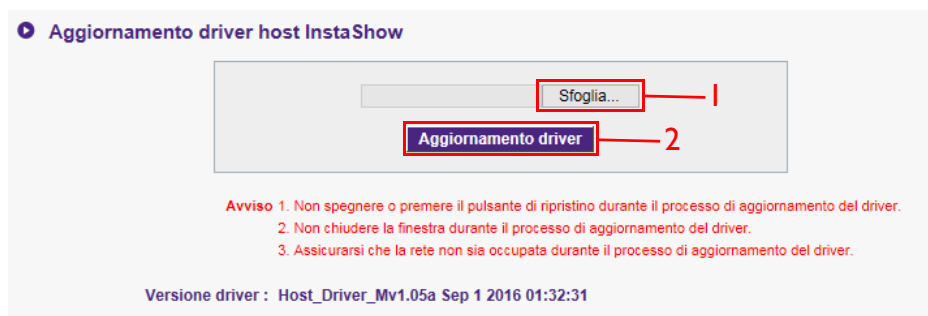

Per aggiornare il firmware di InstaShow Button, assicurarsi che sia l'InstaShow Host che l'InstaShow Button siano collegati correttamente e che i LED su entrambi i dispositivi siano verde fisso, quindi seguire le procedure di seguito:

1. Premere **Sfoggia** e scegliere il file per l'aggiornamento.
2. Scegliere l'InstaShow Button che deve essere aggiornato. Ciascun InstaShow Button ha un indirizzo Mac diverso, controllare l'etichetta delle specifiche e scegliere l'indirizzo Mac dell'InstaShow Button.



### 3. Premere **Aggiornamento firmware** per continuare.



Per aggiornare il firmware di InstaShow Host, assicurarsi che sia l'InstaShow Host che l'InstaShow Button siano collegati correttamente e che i LED su entrambi i dispositivi siano verde fisso, quindi seguire le procedure di seguito:

1. Premere **Sfoglia** e scegliere il file per l'aggiornamento.
2. Premere **Aggiornamento firmware** per continuare.



- Durante l'aggiornamento firmware/driver, seguire i messaggi di avviso mostrati sullo schermo.
- Ricordare di aggiornare tutti gli InstaShow Button nella stessa stanza.
- Durante l'aggiornamento del firmware/driver del dispositivo, il LED sul dispositivo lampeggia di verde.
- Non spegnere il dispositivo quando il LED sul dispositivo lampeggia di verde.

## • Backup configurazione

I file di backup della configurazione contengono tutte le impostazioni di configurazione dell'InstaShow Host tranne il nome host, SSID, la password wireless e lo stato di associazione. In **Backup configurazione**, è possibile scegliere **Importa file di configurazione**, **Esporta file di configurazione** e **Predefiniti di fabbrica**.

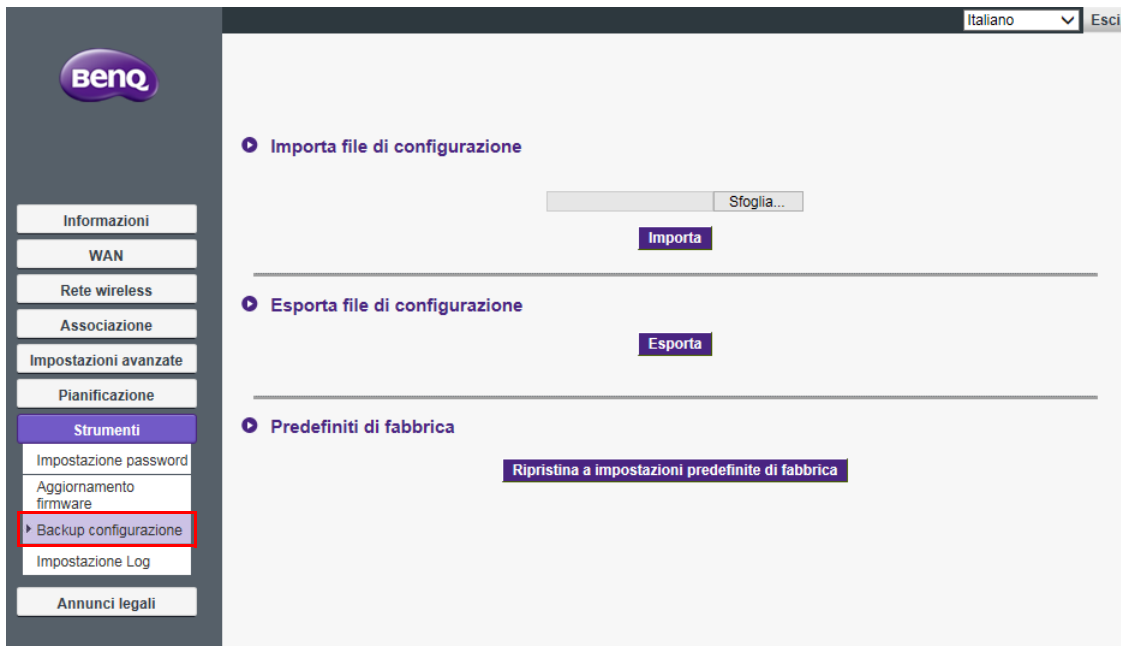

È possibile impostare **Importa file di configurazione**:

1. Premendo **Sfoggia** e scegliendo il file da importare.
2. Premere **Importa** per continuare.



È possibile impostare **Esporta file di configurazione**:

1. Premendo **Esporta**.

2. Scegliendo **Apri** o **Salva** il file .exp.

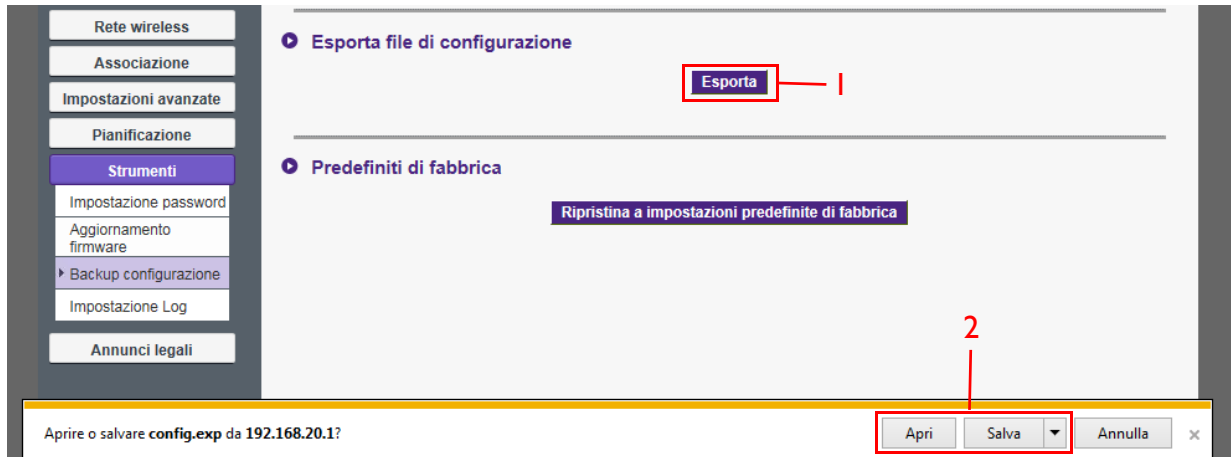

3. I seguenti valori di impostazione non vengono esportati:

|    |  |
|----|--|
| a. | Informazioni: <b>Nome host</b>                           |
| b. | Rete wireless: impostazione SSID e impostazione password |
| c. | Associazione: <b>Stato associazione</b>                  |

È possibile ripristinare InstaShow Host su **Predefiniti di fabbrica** premendo **Ripristina a impostazioni predefinite di fabbrica**. Una volta premuto il pulsante **Ripristina a impostazioni predefinite di fabbrica**, viene visualizzata una finestra di conferma.

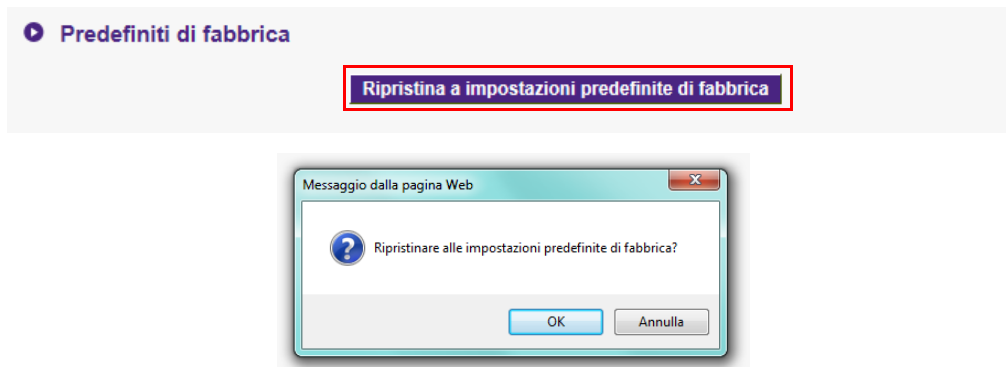

Una volta confermato il processo, l'InstaShow Host avvia il ripristino a **Predefiniti di fabbrica** e il LED lampeggia rapidamente di colore rosso (lampeggia due volte al secondo di colore rosso), quindi si riavvia. Una volta che l'InstaShow Host si riavvia, il processo è completo.

• **Impostazione Log**

I log sono registri di tutte le attività del sistema per l'InstaShow Host e possono essere utilizzati dai tecnici di assistenza per tenere traccia degli errori e individuare i bug. In **Impostazione Log**, il log può essere impostato su **Salva su penna**, **Scaricato su PC** e **Cancella Log**.

|    |                                  |  |
|----|----------------------------------|--|
| a. | <b>Salva su penna: Attivo</b>    | Consentire a InstaShow Host di salvare il log corrente nella memoria flash. In altre parole, al riavvio di InstaShow Host sarà conservato l'ultimo log e potrà essere esportato tramite <b>Scaricato su PC</b> . |
| b. | <b>Salva su penna: Disattivo</b> | Al riavvio di InstaShow Host, l'ultimo log sarà cancellato e solo il log corrente sarà conservato e potrà essere esportato tramite <b>Scaricato su PC</b> .  |

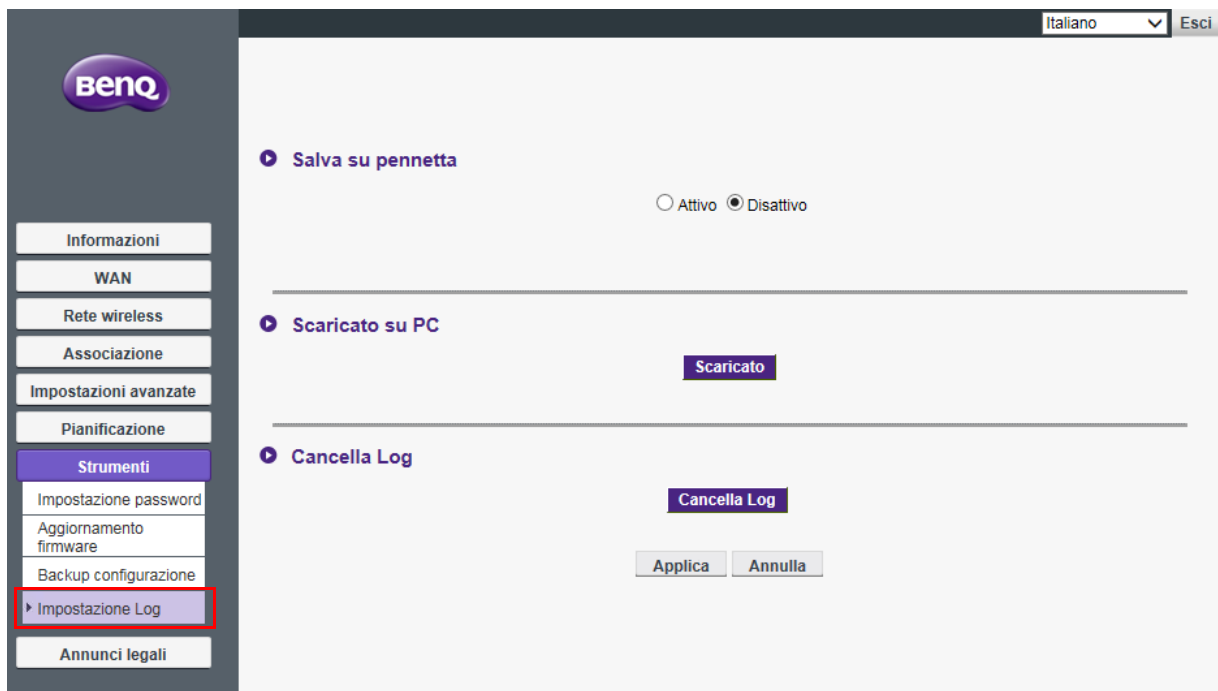

## Annunci legali

Per informazioni sulle esclusioni di responsabilità e la politica sulla privacy, premere **Annunci legali** per saperne di più.



# Risoluzione dei problemi

| Categoria | Problema  | Causa   | Soluzione  |
|-----------|---|---|--|
| Schermo   | La schermata non è visualizzata sullo schermo quando viene premuto InstaShow Button.  | Il sistema è bloccato.  | <b>Gestione web &gt; Impostazioni avanzate &gt; Blocco schermo &gt; Disattiva</b>  |
|           |   | InstaShow Button si sta collegando a un altro InstaShow Host.   | InstaShow Button deve essere associato nuovamente con InstaShow Host.  |
|           |   | Durata della pressione insufficiente.   | Premere il tasto Presentazione fino a quando l'indicatore LED diventa da verde a blu.  |
|           | La schermata è nera o lampeggia quando InstaShow Host esegue la presentazione (alimentazione collegata tramite USB tipo A non garantita con 5 V 1,5 A). | Alimentazione insufficiente   | Cambiare l'alimentatore di InstaShow Host e usare un adattatore di alimentazione.  |
|           | La schermata è ritardata e l'audio a volte si interrompe.   | Alimentazione insufficiente per InstaShow Button. È possibile utilizzare la porta USB 2.0 dei laptop per alimentare InstaShow Button. | <ul style="list-style-type: none"> <li>• Assicurarsi di usare la USB 3.0 per alimentare InstaShow Button.</li> <li>• Se la porta USB 2.0 è la sola possibilità di alimentazione di InstaShow Button, provare a ridurre il consumo energetico di InstaShow Button cambiando <b>Modalità qualità immagine</b> su <b>Potenza bassa</b> nella gestione web.</li> </ul> |
|           |   | Interferenze Wi-Fi o attenuazione del segnale   | <ul style="list-style-type: none"> <li>• Assicurarsi che la distanza di trasmissione sia entro 8M e senza ostacoli.</li> <li>• Riavviare InstaShow Host per cercare nuovamente il canale Wi-Fi 5G.</li> <li>• Accedere a <b>Gestione web &gt; Rete wireless &gt; Impostazione radio Wi-Fi &gt;</b> e premere il pulsante <b>Ripeti ricerca</b>.</li> </ul>         |

| Categoria   | Problema  | Causa   | Soluzione  |
|---|---|---|--|
| Schermo   | Il messaggio "nessun segnale" da InstaShow Host viene mostrato sullo schermo quando InstaShow Button sta eseguendo la presentazione, o lo schermo è grigio. | Connessione lenta HDMI tra il laptop e InstaShow Button.  | Riconnettere il cavo HDMI di InstaShow Button.   |
|   |   | Il laptop non riesce a rilevare il secondo monitor.   | <ul style="list-style-type: none"> <li>• Riconnettere il cavo USB di InstaShow Button.</li> <li>• Riavviare il laptop.</li> </ul>  |
|   | Viene mostrata la schermata ma non viene riprodotto l'audio sul sistema audio della sala riunioni.  | Il segnale audio sul laptop è disattivato.  | Fare clic con il tasto destro sull'icona dell'altoparlante e riattivare l'audio.   |
|   |   | L'uscita audio del laptop non è stata impostata per il secondo schermo (BenQ InstaShow™) dall'EDID di InstaShow Button. | Cambiare l'uscita audio predefinita per il secondo schermo (BenQ InstaShow™) sul laptop.   |
| InstaShow Button                                      | Il contenuto viene rimosso dallo schermo e l'indicatore LED di InstaShow Button lampeggia di rosso.   | Connessione wireless assente tra InstaShow Button e InstaShow Host.   | <ol style="list-style-type: none"> <li>1. InstaShow Host ripristina automaticamente la connessione Wi-Fi.</li> <li>2. In caso di errori, l'indicatore LED di InstaShow Button lampeggia di rosso.</li> <li>3. Scollegare InstaShow Button dal laptop e riprovare.</li> </ol> |
|   |   | Interferenze Wi-Fi o attenuazione del segnale   | Assicurarsi che la distanza di trasmissione sia entro 8M e senza ostacoli.   |
|   | L'indicatore LED di InstaShow Button lampeggia di rosso quando è acceso.  | InstaShow Host non è stato acceso.  | Assicurarsi che InstaShow Host sia acceso.   |
|   |   | InstaShow Host non è stato associato con InstaShow Button.  | InstaShow Host deve essere associato nuovamente con InstaShow Button.  |
| L'indicatore LED di InstaShow Button è sempre spento. | Non è presente alimentazione.   | Verificare la porta USB del laptop. Se la porta non funziona, provare altre porte USB.                                  |  |

| Categoria        | Problema  | Causa  | Soluzione   |
|------------------|---|--|---|
| InstaShow Button | InstaShow Button a volte si riavvia automaticamente.  | Alimentazione insufficiente.   | <ul style="list-style-type: none"> <li>• Assicurarsi di usare la USB 3.0 per alimentare InstaShow Button.</li> <li>• Se la porta USB 2.0 è la sola possibilità di alimentazione di InstaShow Button, provare a ridurre il consumo energetico di InstaShow Button cambiando <b>Modalità qualità immagine</b> su <b>Potenza bassa</b> in Gestione web.</li> </ul> |
|                  | L'indicatore LED su InstaShow Button resta di colore rosso fisso anche dopo che è acceso per 30 secondi.  | InstaShow Button non è stato spento in modo corretto durante il processo di ripristino   | Ripristinare InstaShow Button.  |
|                  | La funzione di associazione può essere eseguita tramite il tasto <b>MODE</b> con InstaShow Button acceso, il LED inizia a lampeggiare di rosso. |  |   |
| InstaShow Host   | Sullo schermo non viene visualizzato nulla.   | Lo schermo è spento.   | Accendere lo schermo.   |
|                  |   | È stato selezionato l'ingresso errato.   | Selezionare l'ingresso corretto.  |
|                  |   | Il cavo dello schermo non è collegato correttamente.   | Inserire nuovamente il cavo HDMI tra InstaShow Host e il dispositivo di visualizzazione.  |
|                  |   | Lo schermo non mostra la risoluzione di uscita di InstaShow Host a 720p nella "Schermata associazione" o "Schermata inattiva". | Sostituire lo schermo con uno in grado di supportare la risoluzione di uscita a 720p.   |
|                  |   | InstaShow Host è in <b>Modalità standby rete</b> quando è attiva la funzione standby di rete.                                  | Premere il tasto Presentazione di InstaShow Button per avviare la presentazione.  |

| Categoria        | Problema  | Causa  | Soluzione  |
|------------------|---|--|--|
| InstaShow Host   | Sullo schermo non viene visualizzato nulla.   | InstaShow Host è in <b>Modalità standby HDMI</b> quando è attiva la funzione standby HDMI. | Premere brevemente il pulsante di accensione su InstaShow Host o accendere lo schermo (collegato a InstaShow Host con un cavo HDMI). InstaShow Host si riattiva automaticamente. |
|                  |   | InstaShow Host è spento.   | Premere brevemente il pulsante di accensione su InstaShow Host.  |
|                  |   | Alimentazione insufficiente  | Cambiare l'alimentatore di InstaShow Host e usare un adattatore di alimentazione.  |
|                  | L'indicatore LED su InstaShow Host resta di colore rosso fisso anche dopo che è acceso per 30 secondi.  | InstaShow Host non è stato spento in modo corretto durante il processo di ripristino       | Ripristinare InstaShow Host.   |
| EDID             | Una volta collegato InstaShow Button al laptop, il secondo schermo (InstaShow™) non viene rilevato.   | Connessione lenta HDMI tra il laptop e InstaShow Button.                                   | Riconnettere il cavo HDMI di InstaShow Button.   |
|                  |   | Problemi con il laptop   | Riavviare il laptop.   |
|                  |   | InstaShow Button è spento.   | Riconnettere il cavo USB di InstaShow Button.  |
| Associazione     | Sullo schermo viene visualizzato il messaggio "accoppiamento non riuscita" da InstaShow Host durante l'associazione di InstaShow Host con InstaShow Button. | 1. Errore: 004<br>2. InstaShow Host ha raggiunto il numero massimo di associazioni.        | Accedere alla Gestione web, quindi selezionare <b>Stato associazione &gt; Elimina</b> .<br>Eliminare le associazioni non necessarie.   |
|                  |   | Interferenze Wi-Fi o attenuazione del segnale  | Assicurarsi che la distanza di trasmissione sia entro 8M e senza ostacoli.   |
|                  |   | InstaShow Button non è entrato in modalità associazione.                                   | Quando InstaShow Host entra in modalità associazione, anche InstaShow Button deve entrare in modalità associazione entro due minuti.   |
| Software Windows | Durante la presentazione di un file video con Gom Media Player, l'immagine a schermo interno è tagliata nella metà superiore e inferiore.                   | Lettore multimediale   | Usare altri lettori multimediali per riprodurre i file video, ad esempio Windows Media Player.   |

| Categoria    | Problema  | Causa  | Soluzione   |
|--------------|---|--|---|
| Gestione web | Impossibile accedere  | Account e password dimenticati.                    | <ol style="list-style-type: none"> <li>1. Ripristinare InstaShow Host.</li> <li>2. L'account di accesso predefinito è: admin</li> <li>3. La password di accesso predefinita è: 0000.</li> </ol> |
|              | Il laptop non può connettersi all'SSID con la password corretta per il Wi-Fi. | Il modulo Wi-Fi del laptop non supporta 802.11 AC. | Il laptop può connettersi a InstaShow Host con un cavo Ethernet invece di una connessione Wi-Fi.  |